

令和6年度

# 愛媛県土木工事設計資材単価表

令和6年10月1日

愛 媛 県 土 木 部

**【留意事項】**

本公表資料は、令和6年10月1日以降積算に適用するものです。

本公表資料に掲載していない資材については、既に公表している資料を参照してください。

# 愛媛県土木工事設計資材単価表について

## 1. 愛媛県土木工事設計資材単価表

この「愛媛県土木工事設計資材単価表」(以下、資材単価表という。)は、愛媛県土木部が発注する工事の工事費の積算に用いる資材単価を掲載しています。

## 2. 適用

資材単価表は、令和6年10月1日以降積算にかかるものに適用します。

愛媛県土木工事設計資材単価表は、4月、10月の年2回に全面改定を行い、主要資材(鋼材類、生コン、アスファルト合材、燃料類、スクラップ等)については7月、1月にも改定しています。また、市場の情勢により適宜改定することがあります。

現在、鋼材、燃料類、スクラップについては、4月、7月、10月、1月以外の月も毎月改定していますが、資材単価表は作成していません。

なお、市場単価、市場単価から移行した標準単価については、4月、7月、10月、1月の年4回改定していますが、資材単価表は作成していません。

## 3. 内容

- (1) 一般的な資材単価は、(一財)建設物価調査会及び(一財)経済調査会から市販されている物価資料(インターネット上で提供されているものを含む。以下「物価資料」という。)に掲載されているものを使用しています。
- (2) 前記(1)に掲載されていない資材については、市場取引価格の実態調査を行い、その結果をもとに設定した資材単価を掲載しています。
- (3) 資材単価表中の「\*」表示となっている資材は、物価資料に掲載されている単価を使用していることを表しており、両調査会の著作権の保護のため、単価を表示していません。単価については、改定月の物価資料を参照してください。
- (4) 資材単価表中の「-」表示となっている資材は、単価未設定であることを表しています。
- (5) 資材単価表に掲載している単価には消費税は含まれていません。

## 4. 留意事項

- (1) 資材単価表の全部又は一部を、複製・転載・磁気媒体入力・販売することを禁止します。
- (2) 資材単価表を基にした公表資料の二次的著作物の作成を禁止します。

## 5 公表の方法等

### (1) 公表の方法

資材単価表の閲覧は、「愛媛県ホームページ(えひめの土木-建設技術-

土木工事設計単価)」に掲載するとともに「県庁土木管理課技術企画室、各地方局建設部、各土木事務所」に備え付けています。

なお、「県庁土木管理課技術企画室、各地方局建設部、各土木事務所」での閲覧については、閲覧場所からの持ち出しはできません。

## (2) 閲覧時間

愛媛県ホームページ以外の閲覧時間は、平日の午前8時30分から午後5時15分までとなります。

(土曜日、日曜日、祝祭日及び年末年始は閲覧に供しません。)

## 6 問い合わせ先

愛媛県松山市一番町4丁目4-2

愛媛県土木部土木管理局土木管理課技術企画室

TEL 089-912-2648

FAX 089-912-2653

## 材料単価 地区割表

事務所名	地区番号	地区名 (27地区)	事務所名	地区番号	地区名 (24地区)
四国中央	1	四国中央市 (旧川之江市、旧伊予三島市 (金砂、富郷を除く)、旧土居町)	大洲	28	内子町 (旧小田町)
	2	四国中央市 (旧伊予三島市 (金砂、富郷)、旧新宮村)		29	大洲市 (旧長浜町、旧大洲市、肱川町)、内子町 (旧内子町、五十崎町)
西条	3	新居浜市別子山		30	大洲市河辺町
	4	新居浜市 (旧新居浜市 (大島を除く)) ・西条市 (旧西条市) [市街地]	八幡浜	31	八幡浜市
	5	新居浜市 (旧新居浜市) ・西条市 (旧西条市) [山間部]		32	伊方町 (旧伊方町) [瀬戸内海側]
	6	西条市 (旧東予市、旧丹原町、旧小松町 (石鎚を除く))		33	伊方町 (旧伊方町) [宇和海側]
	7	西条市小松町 (石鎚)		34	伊方町 (旧瀬戸町、旧三崎町) [瀬戸内海側]
8	今治市 (旧今治市、旧朝倉村、旧波方町、旧大西町、旧菊間町)	35		伊方町 (旧瀬戸町、旧三崎町) [宇和海側]	
今治	9	今治市玉川町	西予	36	西予市三瓶町
	10	今治市大三島町・上浦町 [大三島]		37	西予市明浜町
	11	今治市吉海町・宮窪町 [大島]		38	西予市宇和町
	12	今治市伯方町 [伯方島]		51	西予市野村町 (野村、坂石)
	13	上島町 [弓削島、佐島、岩城島、生名島]		39	西予市野村町 (惣川)
	14	上記以外の島しょ部		40	西予市野村町 (大野ヶ原)
	15	松山市 (旧松山市)、東温市 (旧重信町)		41	西予市城川町
松山	16	松山市 (旧北条市)	宇和島	42	宇和島市 (三浦半島及び由良半島の一部、滑床を除く)
	17	東温市 (旧川内町)		43	宇和島市 (三浦半島の一部)
	18	松山市 [興居島]		44	鬼北町、松野町、宇和島市 (滑床)
	19	松山市 (旧中島町) [中島本島]		45	宇和島市 (由良半島の一部)
	20	松山市 (旧中島町) [島しょ部]		46	宇和島市 [島しょ部]
	21	伊予市 (旧伊予市)、松前町、砥部町 (旧砥部町 (運動公園等含む))		愛南	47
	22	伊予市中山町・双海町	48		愛南町 (旧内海村 (由良半島の一部))
	23	砥部町 (旧広田村)	49		愛南町 (旧一本松町 (篠山))
24	久万高原町 (旧久万町、旧美川村)	50	愛南町 (旧西海町 (外泊、武者泊))		
久万高原	25	久万高原町 (旧面河村)			
	26	久万高原町 (旧柳谷村)			
	27	スカイライン			

# 材 料 単 価 地 区 割 図 ( 位 置 図 )

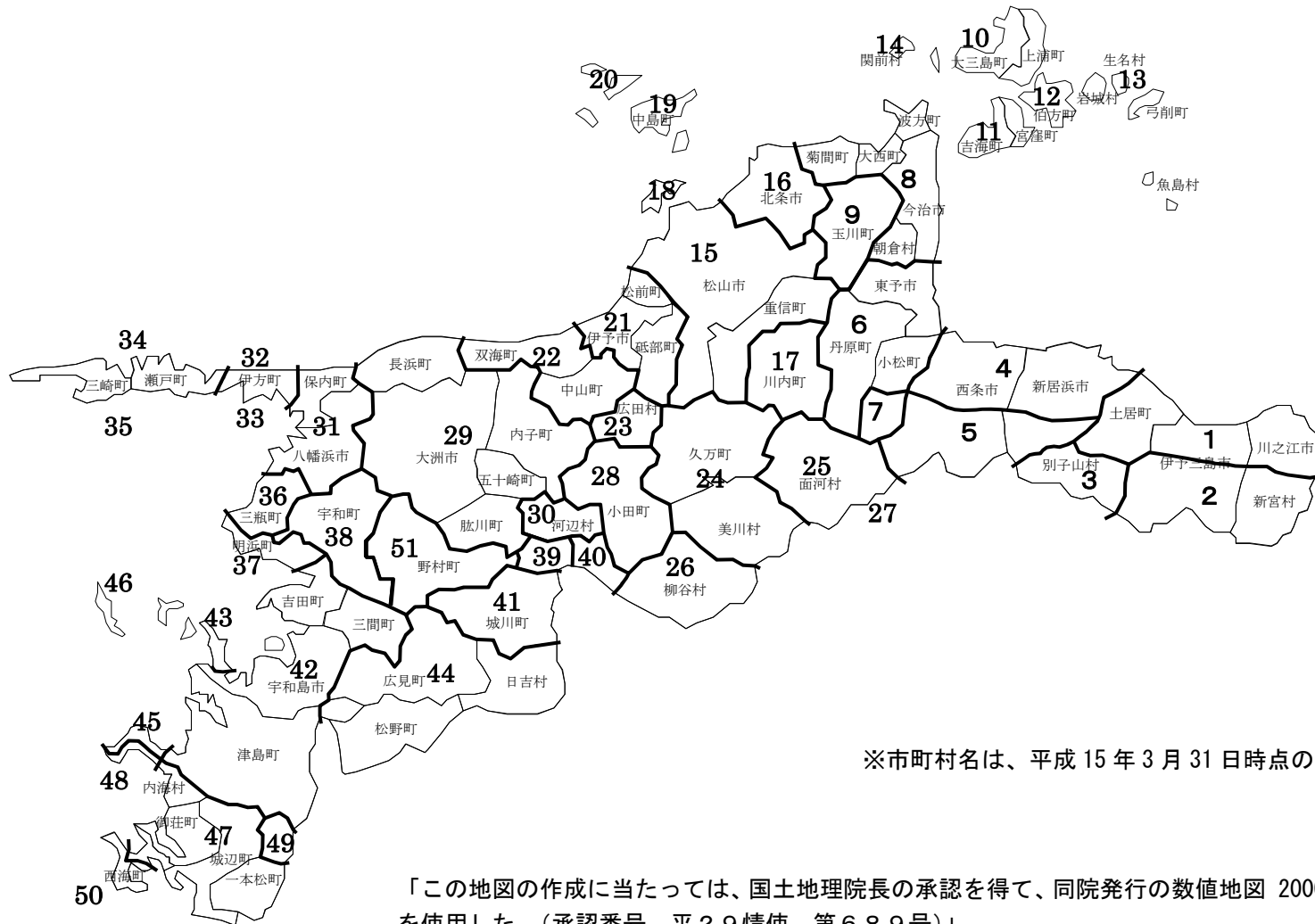

※市町村名は、平成 15 年 3 月 31 日時点の名称である。

「この地図の作成に当たっては、国土地理院長の承認を得て、同院発行の数値地図 200000（地図画像）を使用した。（承認番号 平 2 9 情使、第 6 8 9 号）」  
 「この地図は、国土地理院長の承認を得て、同院発行の数値地図 50000（地図画像）を複製したものである。（承認番号 平 2 9 情複、第 8 0 5 号）」

## 目 次

分類	名 称	頁	分類	名 称	頁
B01	棒 鋼	1	C42	配電機器	110
B06	セメント、その他	2	C43	照明器具	111
B07	硅砂, 混和剤	3	C46	外線・接地材料	113
B11	生コンクリート	4	C50	配管材(給排水ガス)	114
B21	骨 材・砕 石	15	C59	機械設備資材(EPS等)	116
B26	アスファルト合材	26	C61	機械工具(削孔資材等)	117
B27	常温合材, 乳剤等	37	C65	機械工具類その他	119
B41	積ブロック	38	C68	燃料・潤滑油・ガス等	120
B81	捨石・被覆石・石材	49	C71	スクラップ	121
C01	鉄鋼(棒鋼, 形鋼, 鋼板等)	60	C80	鋼材等リース料金	122
C04	鉄鋼二次製品(ボルト, 蓋板)	66			
C06	コンクリート二次製品	74			
C11	木 材	81			
C12	仮設材(円形型枠等)	83		アンカー工材料	125
C16	塗 料	84		下水道材料	128
C18	その他共通資材	85		落石防護柵中間支柱	132
C21	河川・砂防・ダム用材	86		アンカー・ボルト・ナット	133
C22	海岸・港湾用材	87		ブルーライン材料単価	138
C23	道路用材	89		その他資材	139
C25	橋梁・トンネル用材	96		再資源化施設	143
C27	造園・緑化用材	99		最終処分場	168
C29	その他資材1(火薬等)	100		建設発生土受入施設	176
C30	その他資材2(橋歴板等)	101			
C39	建築資材その他	102			
C40	配線材料	103			
C41	管路材・ダクト(電気)	107			

# 土木工事設計資材単価表[2024年10月01日]

## B01: 棒 鋼

	名称 / 規格	単位	愛媛県				
	鉄筋コンクリート用棒鋼 SD345 D41	t	*				
	鉄筋コンクリート用棒鋼 SD295 D10	t	*				
	鉄筋コンクリート用棒鋼 SD295 D13	t	*				
	鉄筋コンクリート用棒鋼 SD345 D13	t	*				
	鉄筋コンクリート用棒鋼 SD345 D16～25	t	*				
	鉄筋コンクリート用棒鋼 SD345 D29～32	t	*				
	鉄筋コンクリート用棒鋼 SD345 D35	t	*				
	鉄筋コンクリート用棒鋼 SD345 D38	t	*				
	鉄筋コンクリート用棒鋼 SD295 D16	t	*				



## 土木工事設計資材単価表[2024年10月01日]

B06:セメント、その他

	名称 / 規格	単位	愛媛県			
	セメント(普通ポルトランド)バラ	t	*			
	セメント(高炉B)バラ	t	*			
	セメント(普通ポルトランド)25kg袋入	t	*			
	セメント(高炉B)25kg袋入	t	*			



## 土木工事設計資材単価表[2024年10月01日]

### B11:生コンクリート

名称 / 規格	単位	四国中央 (01)	四国中央 (02)	西条 (03)	西条 (04)	西条 (05)
生コンクリート 24-8-25(20) W/C55% C=230	m <sup>3</sup>	15,800	17,800	21,400	*	20,900
生コンクリート 24-12-25(20) W/C55%以下	m <sup>3</sup>	16,000	18,000	21,600	*	21,100
生コンクリート 30-8-25(20) W/C55%以下	m <sup>3</sup>	16,200	18,200	22,200	*	21,700
生コンクリート 30-12-25(20) W/C55%以下	m <sup>3</sup>	16,400	18,400	22,400	*	21,900
生コンクリート 18-8-25(20) 高炉 W/C60%以下	m <sup>3</sup>	15,400	17,400	21,100	*	20,600
生コンクリート 21-8-25(20) 高炉 W/C55%以下	m <sup>3</sup>	15,800	17,800	21,400	*	20,900
生コンクリート 21-12-25高炉 W/C55%以下	m <sup>3</sup>	16,000	18,000	21,600	*	21,100
生コンクリート 24-8-25(20) 高炉 W/C55%以下	m <sup>3</sup>	15,800	17,800	21,400	*	20,900
生コンクリート 24-12-25(20) 高炉 W/C55%以下	m <sup>3</sup>	16,000	18,000	21,600	*	21,100
生コンクリート 18-5-40高炉 W/C60%以下	m <sup>3</sup>	15,000	17,000	20,700	*	20,200
生コンクリート 18-8-40高炉 W/C60%以下	m <sup>3</sup>	15,200	17,200	20,900	*	20,400
生コンクリート 18-12-40高炉 W/C60%以下	m <sup>3</sup>	15,400	17,400	21,100	*	20,600
生コンクリート 21-8-40高炉 W/C55%以下	m <sup>3</sup>	15,500	17,500	21,200	*	20,700
生コンクリート 21-12-40高炉 W/C55%以下	m <sup>3</sup>	15,700	17,700	21,400	*	20,900
生コンクリート C=370kg/m <sup>3</sup> 高炉W/C50%以下	m <sup>3</sup>	16,900	18,900	22,900	20,400	22,400
生コンクリート 40-8-25(20) 早強 W/C55%以下	m <sup>3</sup>	19,100	21,100	25,100	*	24,600
生コンクリート加算額 小型車運搬 4t車	m <sup>3</sup>	2,000	2,000	2,000	*	2,000
生コンクリート 30-18-25(20) 高炉 W/C=55%以下 C=350以上	m <sup>3</sup>	-	-	-	*	-

(注) 「今治 (14)」 : 今治市岡村島のみ適用可  
(注) 「生コンクリート」 : 水セメント比指定となっている規格については、実際に流通している水セメント比を満たした規格の単価を調査しているため、指定呼び強度よりランクアップしている規格が流通している場合は、それらも含んだ単価となっている。



## 土木工事設計資材単価表[2024年10月01日]

### B11:生コンクリート

	名称 / 規格	単位	今治 (11)	今治 (12)	今治 (13)	今治 (14)	松山 (15)
	生コンクリート 24-8-25(20) W/C55% C=230	m <sup>3</sup>	21,700	22,200	23,050	22,850	*
	生コンクリート 24-12-25(20) W/C55%以下	m <sup>3</sup>	21,900	22,400	23,300	23,150	*
	生コンクリート 30-8-25(20) W/C55%以下	m <sup>3</sup>	22,700	22,700	23,050	23,250	*
	生コンクリート 30-12-25(20) W/C55%以下	m <sup>3</sup>	22,900	22,900	23,300	23,600	*
	生コンクリート 18-8-25(20) 高炉 W/C60%以下	m <sup>3</sup>	21,300	21,700	22,150	22,350	*
	生コンクリート 21-8-25(20) 高炉 W/C55%以下	m <sup>3</sup>	21,700	22,200	22,650	22,850	*
	生コンクリート 21-12-25高炉 W/C55%以下	m <sup>3</sup>	21,900	22,400	22,900	23,150	*
	生コンクリート 24-8-25(20) 高炉 W/C55%以下	m <sup>3</sup>	21,700	22,200	22,650	22,850	*
	生コンクリート 24-12-25(20) 高炉 W/C55%以下	m <sup>3</sup>	21,900	22,400	22,900	23,150	*
	生コンクリート 18-5-40高炉 W/C60%以下	m <sup>3</sup>	21,100	21,400	21,750	22,350	*
	生コンクリート 18-8-40高炉 W/C60%以下	m <sup>3</sup>	21,200	21,600	22,000	22,350	*
	生コンクリート 18-12-40高炉 W/C60%以下	m <sup>3</sup>	21,400	21,800	22,200	22,700	*
	生コンクリート 21-8-40高炉 W/C55%以下	m <sup>3</sup>	21,600	22,000	22,500	22,850	*
	生コンクリート 21-12-40高炉 W/C55%以下	m <sup>3</sup>	21,800	22,200	22,750	23,150	*
	生コンクリート C=370kg/m <sup>3</sup> 高炉W/C50%以下	m <sup>3</sup>	23,600	23,600	23,900	-	21,100
	生コンクリート 40-8-25(20) 早強 W/C55%以下	m <sup>3</sup>	-	-	-	-	*
	生コンクリート加算額 小型車運搬 4t車	m <sup>3</sup>	2,000	2,000	2,000	3,500	*
	生コンクリート 30-18-25(20) 高炉 W/C=55%以下 C=350以上	m <sup>3</sup>	-	-	-	-	*
(注) 「今治 (14)」：今治市岡村島のみ適用可 (注) 「生コンクリート」：水セメント比指定となっている規格については、実際に流通している水セメント比を満たした規格の単価を調査しているため、指定呼び強度よりランクアップしている規格が流通している場合は、それらも含んだ単価となっている。							

土木工事設計資材単価表[2024年10月01日]

B11:生コンクリート

名称 / 規格	単位	松山 (16)	松山 (17)	松山 (18)	松山 (19)	松山 (20)
生コンクリート 24-8-25(20) W/C55% C=230	m <sup>3</sup>	*	*	22,600	32,000	-
生コンクリート 24-12-25(20) W/C55%以下	m <sup>3</sup>	*	*	22,800	32,300	-
生コンクリート 30-8-25(20) W/C55%以下	m <sup>3</sup>	*	*	23,000	32,500	-
生コンクリート 30-12-25(20) W/C55%以下	m <sup>3</sup>	*	*	23,200	32,800	-
生コンクリート 18-8-25(20) 高炉 W/C60%以下	m <sup>3</sup>	*	*	22,300	31,600	-
生コンクリート 21-8-25(20) 高炉 W/C55%以下	m <sup>3</sup>	*	*	22,600	32,000	-
生コンクリート 21-12-25高炉 W/C55%以下	m <sup>3</sup>	*	*	22,800	32,300	-
生コンクリート 24-8-25(20) 高炉 W/C55%以下	m <sup>3</sup>	*	*	22,600	32,000	-
生コンクリート 24-12-25(20) 高炉 W/C55%以下	m <sup>3</sup>	*	*	22,800	32,300	-
生コンクリート 18-5-40高炉 W/C60%以下	m <sup>3</sup>	*	*	21,700	31,300	-
生コンクリート 18-8-40高炉 W/C60%以下	m <sup>3</sup>	*	*	21,900	31,500	-
生コンクリート 18-12-40高炉 W/C60%以下	m <sup>3</sup>	*	*	22,100	31,800	-
生コンクリート 21-8-40高炉 W/C55%以下	m <sup>3</sup>	*	*	22,100	31,900	-
生コンクリート 21-12-40高炉 W/C55%以下	m <sup>3</sup>	*	*	22,400	32,100	-
生コンクリート C=370kg/m <sup>3</sup> 高炉W/C50%以下	m <sup>3</sup>	21,100	21,100	23,800	33,400	-
生コンクリート 40-8-25(20) 早強 W/C55%以下	m <sup>3</sup>	*	*	26,300	-	-
生コンクリート加算額 小型車運搬 4t車	m <sup>3</sup>	*	*	2,000	0	-
生コンクリート 30-18-25(20) 高炉 W/C=55%以下 C=350以上	m <sup>3</sup>	*	*	-	-	-
(注) 「今治 (14)」 : 今治市岡村島のみ適用可						
(注) 「生コンクリート」 : 水セメント比指定となっている規格については、実際に流通している水セメント比を満たした規格の単価を調査しているため、指定呼び強度よりランクアップしている規格が流通している場合は、それらも含んだ単価となっている。						

# 土木工事設計資材単価表 [2024年10月01日]

## B11:生コンクリート

名称 / 規格	単位	松山 (21)	松山 (22)	松山 (23)	久万高原 (24)	久万高原 (25)
生コンクリート 24-8-25(20) W/C55% C=230	m 3	*	*	20,200	23,300	24,400
生コンクリート 24-12-25(20) W/C55%以下	m 3	*	*	20,400	23,500	24,600
生コンクリート 30-8-25(20) W/C55%以下	m 3	*	*	20,600	24,100	25,200
生コンクリート 30-12-25(20) W/C55%以下	m 3	*	*	20,800	24,300	25,400
生コンクリート 18-8-25(20) 高炉 W/C60%以下	m 3	*	*	19,900	22,700	23,800
生コンクリート 21-8-25(20) 高炉 W/C55%以下	m 3	*	*	20,200	23,100	24,200
生コンクリート 21-12-25高炉 W/C55%以下	m 3	*	*	20,400	23,300	24,400
生コンクリート 24-8-25(20) 高炉 W/C55%以下	m 3	*	*	20,200	23,100	24,200
生コンクリート 24-12-25(20) 高炉 W/C55%以下	m 3	*	*	20,400	23,300	24,400
生コンクリート 18-5-40高炉 W/C60%以下	m 3	*	*	19,300	22,200	23,300
生コンクリート 18-8-40高炉 W/C60%以下	m 3	*	*	19,500	22,300	23,400
生コンクリート 18-12-40高炉 W/C60%以下	m 3	*	*	19,700	22,500	23,600
生コンクリート 21-8-40高炉 W/C55%以下	m 3	*	*	19,700	22,700	23,800
生コンクリート 21-12-40高炉 W/C55%以下	m 3	*	*	20,000	22,900	24,000
生コンクリート C=370kg/m3 高炉W/C50%以下	m 3	21,100	21,500	21,400	24,800	25,900
生コンクリート 40-8-25(20) 早強 W/C55%以下	m 3	*	*	23,900	-	-
生コンクリート加算額 小型車運搬 4t車	m 3	*	*	2,000	2,000	2,000
生コンクリート 30-18-25(20) 高炉 W/C=55%以下 C=350以上	m 3	*	*	-	-	-

(注) 「今治 (14)」：今治市岡村島のみ適用可  
 (注) 「生コンクリート」：水セメント比指定となっている規格については、実際に流通している水セメント比を満たした規格の単価を調査しているため、指定呼び強度よりランクアップしている規格が流通している場合は、それらも含んだ単価となっている。

土木工事設計資材単価表 [2024年10月01日]

B11:生コンクリート

	名称 / 規格	単位	久万高原 (26)	久万高原 (27)	大洲 (28)	大洲 (29)	大洲 (30)
	生コンクリート 24-8-25(20) W/C55% C=230	m <sup>3</sup>	25,000	25,300	22,200	*	22,200
	生コンクリート 24-12-25(20) W/C55%以下	m <sup>3</sup>	25,200	25,500	22,400	*	22,400
	生コンクリート 30-8-25(20) W/C55%以下	m <sup>3</sup>	25,800	26,100	22,500	*	22,500
	生コンクリート 30-12-25(20) W/C55%以下	m <sup>3</sup>	26,000	26,300	22,700	*	22,700
	生コンクリート 18-8-25(20) 高炉 W/C60%以下	m <sup>3</sup>	24,400	24,700	21,900	*	21,900
	生コンクリート 21-8-25(20) 高炉 W/C55%以下	m <sup>3</sup>	24,800	25,100	22,200	*	22,200
	生コンクリート 21-12-25高炉 W/C55%以下	m <sup>3</sup>	25,000	25,300	22,400	*	22,400
	生コンクリート 24-8-25(20) 高炉 W/C55%以下	m <sup>3</sup>	24,800	25,100	22,200	*	22,200
	生コンクリート 24-12-25(20) 高炉 W/C55%以下	m <sup>3</sup>	25,000	25,300	22,400	*	22,400
	生コンクリート 18-5-40高炉 W/C60%以下	m <sup>3</sup>	23,900	24,200	21,400	*	21,400
	生コンクリート 18-8-40高炉 W/C60%以下	m <sup>3</sup>	24,000	24,300	21,600	*	21,600
	生コンクリート 18-12-40高炉 W/C60%以下	m <sup>3</sup>	24,200	24,500	21,800	*	21,800
	生コンクリート 21-8-40高炉 W/C55%以下	m <sup>3</sup>	24,400	24,700	21,900	*	21,900
	生コンクリート 21-12-40高炉 W/C55%以下	m <sup>3</sup>	24,600	24,900	22,100	*	22,100
	生コンクリート C=370kg/m <sup>3</sup> 高炉W/C50%以下	m <sup>3</sup>	26,500	26,800	23,800	23,300	23,800
	生コンクリート 40-8-25(20) 早強 W/C55%以下	m <sup>3</sup>	-	-	26,300	*	26,300
	生コンクリート加算額 小型車運搬 4t車	m <sup>3</sup>	2,000	2,000	3,000	*	3,000
	生コンクリート 30-18-25(20) 高炉 W/C=55%以下 C=350以上	m <sup>3</sup>	-	-	-	*	-

(注) 「今治(14)」:今治市岡村島のみ適用可  
 (注) 「生コンクリート」:水セメント比指定となっている規格については、実際に流通している水セメント比を満たした規格の単価を調査しているため、指定呼び強度よりランクアップしている規格が流通している場合は、それらも含んだ単価となっている。



## 土木工事設計資材単価表[2024年10月01日]

### B11:生コンクリート

	名称 / 規格	単位	八幡浜 (31)	八幡浜 (32)	八幡浜 (33)	八幡浜 (34)	八幡浜 (35)
	生コンクリート 24-8-25(20) W/C55% C=230	m <sup>3</sup>	21,200	22,200	22,200	22,200	22,200
	生コンクリート 24-12-25(20) W/C55%以下	m <sup>3</sup>	21,400	22,400	22,400	22,400	22,400
	生コンクリート 30-8-25(20) W/C55%以下	m <sup>3</sup>	21,500	22,500	22,500	22,500	22,500
	生コンクリート 30-12-25(20) W/C55%以下	m <sup>3</sup>	21,700	22,700	22,700	22,700	22,700
	生コンクリート 18-8-25(20) 高炉 W/C60%以下	m <sup>3</sup>	20,900	21,900	21,900	21,900	21,900
	生コンクリート 21-8-25(20) 高炉 W/C55%以下	m <sup>3</sup>	21,200	22,200	22,200	22,200	22,200
	生コンクリート 21-12-25 高炉 W/C55%以下	m <sup>3</sup>	21,400	22,400	22,400	22,400	22,400
	生コンクリート 24-8-25(20) 高炉 W/C55%以下	m <sup>3</sup>	21,200	22,200	22,200	22,200	22,200
	生コンクリート 24-12-25(20) 高炉 W/C55%以下	m <sup>3</sup>	21,400	22,400	22,400	22,400	22,400
	生コンクリート 18-5-40 高炉 W/C60%以下	m <sup>3</sup>	20,400	21,400	21,400	21,400	21,400
	生コンクリート 18-8-40 高炉 W/C60%以下	m <sup>3</sup>	20,600	21,600	21,600	21,600	21,600
	生コンクリート 18-12-40 高炉 W/C60%以下	m <sup>3</sup>	20,800	21,800	21,800	21,800	21,800
	生コンクリート 21-8-40 高炉 W/C55%以下	m <sup>3</sup>	20,900	21,900	21,900	21,900	21,900
	生コンクリート 21-12-40 高炉 W/C55%以下	m <sup>3</sup>	21,100	22,100	22,100	22,100	22,100
	生コンクリート C=370kg/m <sup>3</sup> 高炉W/C50%以下	m <sup>3</sup>	22,800	23,800	23,800	23,800	23,800
	生コンクリート 40-8-25(20) 早強 W/C55%以下	m <sup>3</sup>	25,300	26,300	26,300	26,300	26,300
	生コンクリート加算額 小型車運搬 4t車	m <sup>3</sup>	3,000	3,000	3,000	3,000	3,000
	生コンクリート 30-18-25(20) 高炉 W/C=55%以下 C=350以上	m <sup>3</sup>	-	-	-	-	-
(注) 「今治 (14)」：今治市岡村島のみ適用可 (注) 「生コンクリート」：水セメント比指定となっている規格については、実際に流通している水セメント比を満たした規格の単価を調査しているため、指定呼び強度よりランクアップしている規格が流通している場合は、それらも含んだ単価となっている。							

## 土木工事設計資材単価表 [2024年10月01日]

### B11: 生コンクリート

名称 / 規格	単位	西予 (36)	西予 (37)	西予 (38)	西予 (39)	西予 (40)
生コンクリート 24-8-25(20) W/C55% C=230	m <sup>3</sup>	21,200	21,200	21,200	24,200	25,400
生コンクリート 24-12-25(20) W/C55%以下	m <sup>3</sup>	21,400	21,400	21,400	24,400	25,600
生コンクリート 30-8-25(20) W/C55%以下	m <sup>3</sup>	21,500	21,500	21,500	24,500	25,700
生コンクリート 30-12-25(20) W/C55%以下	m <sup>3</sup>	21,700	21,700	21,700	24,700	25,900
生コンクリート 18-8-25(20) 高炉 W/C60%以下	m <sup>3</sup>	20,900	20,900	20,900	23,900	25,100
生コンクリート 21-8-25(20) 高炉 W/C55%以下	m <sup>3</sup>	21,200	21,200	21,200	24,200	25,400
生コンクリート 21-12-25 高炉 W/C55%以下	m <sup>3</sup>	21,400	21,400	21,400	24,400	25,600
生コンクリート 24-8-25(20) 高炉 W/C55%以下	m <sup>3</sup>	21,200	21,200	21,200	24,200	25,400
生コンクリート 24-12-25(20) 高炉 W/C55%以下	m <sup>3</sup>	21,400	21,400	21,400	24,400	25,600
生コンクリート 18-5-40 高炉 W/C60%以下	m <sup>3</sup>	20,400	20,400	20,400	23,400	24,600
生コンクリート 18-8-40 高炉 W/C60%以下	m <sup>3</sup>	20,600	20,600	20,600	23,600	24,800
生コンクリート 18-12-40 高炉 W/C60%以下	m <sup>3</sup>	20,800	20,800	20,800	23,800	25,000
生コンクリート 21-8-40 高炉 W/C55%以下	m <sup>3</sup>	20,900	20,900	20,900	23,900	25,100
生コンクリート 21-12-40 高炉 W/C55%以下	m <sup>3</sup>	21,100	21,100	21,100	24,100	25,300
生コンクリート C=370kg/m <sup>3</sup> 高炉W/C50%以下	m <sup>3</sup>	22,800	22,800	22,800	25,800	27,000
生コンクリート 40-8-25(20) 早強 W/C55%以下	m <sup>3</sup>	25,300	25,300	25,300	28,300	29,500
生コンクリート加算額 小型車運搬 4t車	m <sup>3</sup>	3,000	3,000	3,000	3,000	3,000
生コンクリート 30-18-25(20) 高炉 W/C=55%以下 C=350以上	m <sup>3</sup>	-	-	-	-	-

(注) 「今治 (14)」: 今治市岡村島のみ適用可  
 (注) 「生コンクリート」: 水セメント比指定となっている規格については、実際に流通している水セメント比を満たした規格の単価を調査しているため、指定呼び強度よりランクアップしている規格が流通している場合は、それらも含んだ単価となっている。

土木工事設計資材単価表[2024年10月01日]

B11:生コンクリート

名称 / 規格	単位	西予 (41)	宇和島 (42)	宇和島 (43)	宇和島 (44)	宇和島 (45)
生コンクリート 24-8-25(20) W/C55% C=230	m <sup>3</sup>	21,700	*	21,900	21,700	22,000
生コンクリート 24-12-25(20) W/C55%以下	m <sup>3</sup>	21,900	*	22,100	21,900	22,200
生コンクリート 30-8-25(20) W/C55%以下	m <sup>3</sup>	22,000	*	22,200	22,000	22,300
生コンクリート 30-12-25(20) W/C55%以下	m <sup>3</sup>	22,200	*	22,400	22,200	22,500
生コンクリート 18-8-25(20) 高炉 W/C60%以下	m <sup>3</sup>	21,400	*	21,600	21,400	21,700
生コンクリート 21-8-25(20) 高炉 W/C55%以下	m <sup>3</sup>	21,700	*	21,900	21,700	22,000
生コンクリート 21-12-25高炉 W/C55%以下	m <sup>3</sup>	21,900	*	22,100	21,900	22,200
生コンクリート 24-8-25(20) 高炉 W/C55%以下	m <sup>3</sup>	21,700	*	21,900	21,700	22,000
生コンクリート 24-12-25(20) 高炉 W/C55%以下	m <sup>3</sup>	21,900	*	22,100	21,900	22,200
生コンクリート 18-5-40高炉 W/C60%以下	m <sup>3</sup>	20,900	*	21,100	20,900	21,200
生コンクリート 18-8-40高炉 W/C60%以下	m <sup>3</sup>	21,100	*	21,300	21,100	21,400
生コンクリート 18-12-40高炉 W/C60%以下	m <sup>3</sup>	21,300	*	21,500	21,300	21,600
生コンクリート 21-8-40高炉 W/C55%以下	m <sup>3</sup>	21,400	*	21,600	21,400	21,700
生コンクリート 21-12-40高炉 W/C55%以下	m <sup>3</sup>	21,600	*	21,800	21,600	21,900
生コンクリート C=370kg/m <sup>3</sup> 高炉W/C50%以下	m <sup>3</sup>	23,300	22,800	23,500	23,300	23,600
生コンクリート 40-8-25(20) 早強 W/C55%以下	m <sup>3</sup>	25,800	*	26,000	25,800	26,100
生コンクリート加算額 小型車運搬 4t車	m <sup>3</sup>	3,000	*	3,000	3,000	3,000
生コンクリート 30-18-25(20) 高炉 W/C=55%以下 C=350以上	m <sup>3</sup>	-	*	-	-	-
(注) 「今治 (14)」: 今治市岡村島のみ適用可 (注) 「生コンクリート」: 水セメント比指定となっている規格については、実際に流通している水セメント比を満たした規格の単価を調査しているため、指定呼び強度よりランクアップしている規格が流通している場合は、それらも含んだ単価となっている。						

土木工事設計資材単価表[2024年10月01日]

B11:生コンクリート

名称 / 規格	単位	宇和島 (46)	愛南 (47)	愛南 (48)	愛南 (49)	愛南 (50)
生コンクリート 24-8-25(20) W/C55% C=230	m <sup>3</sup>	-	22,100	22,800	22,800	22,800
生コンクリート 24-12-25(20) W/C55%以下	m <sup>3</sup>	-	22,300	23,000	23,000	23,000
生コンクリート 30-8-25(20) W/C55%以下	m <sup>3</sup>	-	22,400	23,100	23,100	23,100
生コンクリート 30-12-25(20) W/C55%以下	m <sup>3</sup>	-	22,600	23,300	23,300	23,300
生コンクリート 18-8-25(20) 高炉 W/C60%以下	m <sup>3</sup>	-	21,800	22,500	22,500	22,500
生コンクリート 21-8-25(20) 高炉 W/C55%以下	m <sup>3</sup>	-	22,100	22,800	22,800	22,800
生コンクリート 21-12-25高炉 W/C55%以下	m <sup>3</sup>	-	22,300	23,000	23,000	23,000
生コンクリート 24-8-25(20) 高炉 W/C55%以下	m <sup>3</sup>	-	22,100	22,800	22,800	22,800
生コンクリート 24-12-25(20) 高炉 W/C55%以下	m <sup>3</sup>	-	22,300	23,000	23,000	23,000
生コンクリート 18-5-40高炉 W/C60%以下	m <sup>3</sup>	-	21,300	22,000	22,000	22,000
生コンクリート 18-8-40高炉 W/C60%以下	m <sup>3</sup>	-	21,500	22,200	22,200	22,200
生コンクリート 18-12-40高炉 W/C60%以下	m <sup>3</sup>	-	21,700	22,400	22,400	22,400
生コンクリート 21-8-40高炉 W/C55%以下	m <sup>3</sup>	-	21,800	22,500	22,500	22,500
生コンクリート 21-12-40高炉 W/C55%以下	m <sup>3</sup>	-	22,000	22,700	22,700	22,700
生コンクリート C=370kg/m <sup>3</sup> 高炉W/C50%以下	m <sup>3</sup>	-	23,700	24,400	24,400	24,400
生コンクリート 40-8-25(20) 早強 W/C55%以下	m <sup>3</sup>	-	26,200	26,900	26,900	26,900
生コンクリート加算額 小型車運搬 4t車	m <sup>3</sup>	-	3,000	3,000	3,000	3,000
生コンクリート 30-18-25(20) 高炉 W/C=55%以下 C=350以上	m <sup>3</sup>	-	-	-	-	-

(注) 「今治(14)」:今治市岡村島のみ適用可  
 (注) 「生コンクリート」:水セメント比指定となっている規格については、実際に流通している水セメント比を満たした規格の単価を調査しているため、指定呼び強度よりランクアップしている規格が流通している場合は、それらも含んだ単価となっている。

## 土木工事設計資材単価表[2024年10月01日]

### B11:生コンクリート

	名称 / 規格	単位	西予 (51)			
	生コンクリート 24-8-25(20) W/C55% C=230	m 3	22,200			
	生コンクリート 24-12-25(20) W/C55%以下	m 3	22,400			
	生コンクリート 30-8-25(20) W/C55%以下	m 3	22,500			
	生コンクリート 30-12-25(20) W/C55%以下	m 3	22,700			
	生コンクリート 18-8-25(20) 高炉 W/C60%以下	m 3	21,900			
	生コンクリート 21-8-25(20) 高炉 W/C55%以下	m 3	22,200			
	生コンクリート 21-12-25高炉 W/C55%以下	m 3	22,400			
	生コンクリート 24-8-25(20) 高炉 W/C55%以下	m 3	22,200			
	生コンクリート 24-12-25(20) 高炉 W/C55%以下	m 3	22,400			
	生コンクリート 18-5-40高炉 W/C60%以下	m 3	21,400			
	生コンクリート 18-8-40高炉 W/C60%以下	m 3	21,600			
	生コンクリート 18-12-40高炉 W/C60%以下	m 3	21,800			
	生コンクリート 21-8-40高炉 W/C55%以下	m 3	21,900			
	生コンクリート 21-12-40高炉 W/C55%以下	m 3	22,100			
	生コンクリート C=370kg/m3 高炉W/C50%以下	m 3	23,800			
	生コンクリート 40-8-25(20)早強 W/C55%以下	m 3	26,300			
	生コンクリート加算額 小型車運搬 4t車	m 3	3,000			
	生コンクリート 30-18-25(20) 高炉 W/C=55%以下 C=350以上	m 3	-			
(注) 「今治 (14)」: 今治市岡村島のみ適用可 (注) 「生コンクリート」: 水セメント比指定となっている規格については、実際に流通している水セメント比を満たした規格の単価を調査しているため、指定呼び強度よりランクアップしている規格が流通している場合は、それらも含んだ単価となっている。						

## 土木工事設計資材単価表[2024年10月01日]

### B21:骨 材・砕 石

名称 / 規格	単位	四国中央(01)	四国中央(02)	西条(03)	西条(04)	西条(05)
コンクリート用骨材 砂	m <sup>3</sup>	4,500	5,200	5,700	4,000	4,500
コンクリート用骨材 砕石 20-5mm	m <sup>3</sup>	4,500	5,200	5,700	*	4,400
コンクリート用骨材 砕石 40-5mm	m <sup>3</sup>	4,500	5,200	5,700	*	4,400
クラッシャーラン C-30	m <sup>3</sup>	4,000	4,400	5,600	*	3,900
クラッシャーラン C-40	m <sup>3</sup>	4,000	4,400	5,600	*	3,900
再生クラッシャーラン RC-30	m <sup>3</sup>	2,400	3,400	3,700	*	2,500
再生クラッシャーラン RC-40	m <sup>3</sup>	2,400	3,400	3,700	*	2,500
粒度調整砕石 M-25	m <sup>3</sup>	4,700	5,500	6,000	*	4,100
再生粒度調整砕石 RM-25	m <sup>3</sup>	2,800	3,800	4,500	*	3,200
割栗石 50-150mm	m <sup>3</sup>	4,500	5,300	5,800	*	4,500
割栗石 150-200mm	m <sup>3</sup>	4,500	5,300	5,800	*	4,500
鉄鋼スラグ HMS 25-0	m <sup>3</sup>	3,100	4,100	4,700	*	3,400
(注) 「今治(14)」:今治市岡村島のみ適用可						

土木工事設計資材単価表[2024年10月01日]

B21:骨材・砕石

名称 / 規格	単位	西条(06)	西条(07)	今治(08)	今治(09)	今治(10)
コンクリート用骨材 砂	m <sup>3</sup>	3,900	5,000	4,900	5,000	3,500
コンクリート用骨材 砕石20-5mm	m <sup>3</sup>	3,900	4,900	*	4,900	3,500
コンクリート用骨材 砕石40-5mm	m <sup>3</sup>	3,900	4,900	*	4,900	3,500
クラッシャーラン C-30	m <sup>3</sup>	3,200	4,400	*	4,400	3,000
クラッシャーラン C-40	m <sup>3</sup>	3,200	4,400	*	4,400	3,000
再生クラッシャーラン RC-30	m <sup>3</sup>	2,300	3,000	*	2,900	2,400
再生クラッシャーラン RC-40	m <sup>3</sup>	2,300	3,000	*	2,900	2,400
粒度調整砕石 M-25	m <sup>3</sup>	3,400	4,700	*	4,700	3,300
再生粒度調整砕石 RM-25	m <sup>3</sup>	2,500	3,800	*	3,600	-
割栗石 50-150mm	m <sup>3</sup>	3,900	5,000	*	5,000	3,400
割栗石 150-200mm	m <sup>3</sup>	3,900	5,000	*	5,000	3,400
鉄鋼スラグ HMS 25-0	m <sup>3</sup>	3,100	3,900	3,400	3,600	3,800

(注) 「今治(14)」：今治市岡村島のみ適用可

土木工事設計資材単価表 [2024年10月01日]

B21:骨 材・砕 石

	名称 / 規格	単位	今治 (11)	今治 (12)	今治 (13)	今治 (14)	松山 (15)
	コンクリート用骨材 砂	m <sup>3</sup>	4,700	4,500	4,800	4,800	3,900
	コンクリート用骨材 砕石20-5mm	m <sup>3</sup>	4,700	4,500	5,000	5,000	*
	コンクリート用骨材 砕石40-5mm	m <sup>3</sup>	4,700	4,500	5,000	5,000	*
	クラッシャーラン C-30	m <sup>3</sup>	4,200	4,000	4,800	4,800	*
	クラッシャーラン C-40	m <sup>3</sup>	4,200	4,000	4,800	4,800	*
	再生クラッシャーラン RC-30	m <sup>3</sup>	3,500	-	-	4,300	*
	再生クラッシャーラン RC-40	m <sup>3</sup>	3,500	3,300	-	4,300	*
	粒度調整砕石 M-25	m <sup>3</sup>	4,500	4,300	5,200	5,200	*
	再生粒度調整砕石 RM-25	m <sup>3</sup>	-	-	-	-	*
	割栗石 50-150mm	m <sup>3</sup>	4,600	4,400	5,300	5,300	*
	割栗石 150-200mm	m <sup>3</sup>	4,600	4,400	5,800	5,800	*
	鉄鋼スラグ HMS 25-0	m <sup>3</sup>	3,900	3,900	4,300	4,300	*
(注) 「今治 (14)」 : 今治市岡村島のみ適用可							





土木工事設計資材単価表[2024年10月01日]

B21:骨材・砕石

名称 / 規格	単位	松山 (21)	松山 (22)	松山 (23)	久万高原 (24)	久万高原 (25)
コンクリート用骨材 砂	m 3	4,200	5,000	5,000	3,800	5,000
コンクリート用骨材 砕石 20-5mm	m 3	*	*	4,900	3,600	4,800
コンクリート用骨材 砕石 40-5mm	m 3	*	*	4,900	3,600	4,800
クラッシャーラン C-30	m 3	*	*	4,700	3,600	4,700
クラッシャーラン C-40	m 3	*	*	4,700	3,600	4,700
再生クラッシャーラン RC-30	m 3	*	*	3,400	3,400	4,500
再生クラッシャーラン RC-40	m 3	*	*	3,400	3,400	4,500
粒度調整砕石 M-25	m 3	*	*	5,100	3,700	4,900
再生粒度調整砕石 RM-25	m 3	*	*	3,800	3,600	4,700
割栗石 50-150mm	m 3	*	*	4,900	3,800	5,000
割栗石 150-200mm	m 3	*	*	5,100	4,000	5,200
鉄鋼スラグ HMS 25-0	m 3	3,600	4,200	4,600	4,400	4,900

(注) 「今治(14)」：今治市岡村島のみ適用可

## 土木工事設計資材単価表[2024年10月01日]

### B21:骨 材・砕 石

名称 / 規格	単位	久万高原 (26)	久万高原 (27)	大洲 (28)	大洲 (29)	大洲 (30)
コンクリート用骨材 砂	m 3	4,700	5,800	4,900	4,200	5,100
コンクリート用骨材 砕石 20-5mm	m 3	4,500	5,600	4,700	*	5,000
コンクリート用骨材 砕石 40-5mm	m 3	4,500	5,600	4,700	*	5,000
クラッシャーラン C-30	m 3	4,400	5,500	4,600	*	5,000
クラッシャーラン C-40	m 3	4,400	5,500	4,600	*	5,000
再生クラッシャーラン RC-30	m 3	4,200	5,300	3,600	*	3,600
再生クラッシャーラン RC-40	m 3	4,200	5,300	3,600	*	3,600
粒度調整砕石 M-25	m 3	4,600	5,800	4,800	*	5,200
再生粒度調整砕石 RM-25	m 3	4,400	5,600	4,100	*	4,300
割栗石 50-150mm	m 3	4,700	5,800	4,900	*	4,900
割栗石 150-200mm	m 3	4,900	6,000	5,100	*	5,500
鉄鋼スラグ HMS 25-0	m 3	5,000	5,200	5,200	4,200	-
(注) 「今治(14)」:今治市岡村島のみ適用可						

# 土木工事設計資材単価表 [2024年10月01日]

## B21:骨 材・砕 石

名称 / 規格	単位	八幡浜 (31)	八幡浜 (32)	八幡浜 (33)	八幡浜 (34)	八幡浜 (35)
コンクリート用骨材 砂	m 3	4,800	5,400	5,400	6,500	6,500
コンクリート用骨材 砕石 20-5 mm	m 3	4,700	5,300	5,300	6,600	6,600
コンクリート用骨材 砕石 40-5 mm	m 3	4,700	5,300	5,300	6,600	6,600
クラッシャーラン C-30	m 3	4,700	5,300	5,300	6,700	6,700
クラッシャーラン C-40	m 3	4,700	5,300	5,300	6,700	6,700
再生クラッシャーラン RC-30	m 3	3,000	3,500	3,500	4,400	4,400
再生クラッシャーラン RC-40	m 3	3,000	3,500	3,500	4,400	4,400
粒度調整砕石 M-25	m 3	4,900	5,500	5,500	7,000	7,000
再生粒度調整砕石 RM-25	m 3	3,700	4,200	4,200	5,500	5,500
割栗石 50-150 mm	m 3	4,600	5,200	5,200	6,500	6,500
割栗石 150-200 mm	m 3	5,200	5,800	5,800	7,100	7,100
鉄鋼スラグ HMS 25-0	m 3	3,700	4,400	4,400	5,400	5,400

(注) 「今治(14)」：今治市岡村島のみ適用可

## 土木工事設計資材単価表 [2024年10月01日]

B21:骨 材・砕 石

	名称 / 規格	単位	西予 (36)	西予 (37)	西予 (38)	西予 (39)	西予 (40)
	コンクリート用骨材 砂	m <sup>3</sup>	5,300	6,200	5,000	4,900	6,000
	コンクリート用骨材 砕石 20-5mm	m <sup>3</sup>	5,300	5,900	4,900	4,900	6,000
	コンクリート用骨材 砕石 40-5mm	m <sup>3</sup>	5,300	5,900	4,900	4,900	6,000
	クラッシャーラン C-30	m <sup>3</sup>	5,300	5,600	4,800	4,600	5,800
	クラッシャーラン C-40	m <sup>3</sup>	5,300	5,600	4,800	4,600	5,800
	再生クラッシャーラン RC-30	m <sup>3</sup>	3,000	4,100	3,300	3,800	5,300
	再生クラッシャーラン RC-40	m <sup>3</sup>	3,000	4,100	3,300	3,800	5,300
	粒度調整砕石 M-25	m <sup>3</sup>	5,600	6,100	5,100	4,900	6,100
	再生粒度調整砕石 RM-25	m <sup>3</sup>	3,700	4,900	4,100	4,600	5,800
	割栗石 50-150mm	m <sup>3</sup>	5,200	6,100	4,800	4,900	6,000
	割栗石 150-200mm	m <sup>3</sup>	5,800	6,600	5,400	5,500	6,600
	鉄鋼スラグ HMS 25-0	m <sup>3</sup>	3,700	-	-	-	-

(注) 「今治 (14)」 : 今治市岡村島のみ適用可



## 土木工事設計資材単価表[2024年10月01日]

B21:骨 材・砕 石

	名称 / 規格	単位	宇和島 (46)	愛南 (47)	愛南 (48)	愛南 (49)	愛南 (50)
	コンクリート用骨材 砂	m <sup>3</sup>	7,200	4,900	6,000	6,200	5,700
	コンクリート用骨材 砕石 20-5mm	m <sup>3</sup>	5,800	4,600	5,200	5,400	4,900
	コンクリート用骨材 砕石 40-5mm	m <sup>3</sup>	5,800	4,600	5,200	5,400	4,900
	クラッシャーラン C-30	m <sup>3</sup>	5,300	5,300	4,700	6,400	5,900
	クラッシャーラン C-40	m <sup>3</sup>	5,300	5,300	4,700	6,400	5,900
	再生クラッシャーラン RC-30	m <sup>3</sup>	-	2,500	3,100	3,400	2,900
	再生クラッシャーラン RC-40	m <sup>3</sup>	-	2,500	3,100	3,400	2,900
	粒度調整砕石 M-25	m <sup>3</sup>	5,700	5,700	5,100	6,800	6,300
	再生粒度調整砕石 RM-25	m <sup>3</sup>	-	3,300	4,000	4,100	3,600
	割栗石 50-150mm	m <sup>3</sup>	5,900	5,700	5,200	6,700	6,200
	割栗石 150-200mm	m <sup>3</sup>	6,400	6,300	5,700	7,200	6,700
	鉄鋼スラグ HMS 25-0	m <sup>3</sup>	-	4,100	4,500	4,900	4,300
(注) 「今治 (14)」 : 今治市岡村島のみ適用可							

## 土木工事設計資材単価表[2024年10月01日]

B21:骨 材・砕 石

	名称 / 規格	単位	西予 (51)			
	コンクリート用骨材 砂	m <sup>3</sup>	4,600			
	コンクリート用骨材 砕石 20-5mm	m <sup>3</sup>	4,600			
	コンクリート用骨材 砕石 40-5mm	m <sup>3</sup>	4,600			
	クラッシャーラン C-30	m <sup>3</sup>	4,300			
	クラッシャーラン C-40	m <sup>3</sup>	4,300			
	再生クラッシャーラン RC-30	m <sup>3</sup>	3,400			
	再生クラッシャーラン RC-40	m <sup>3</sup>	3,400			
	粒度調整砕石 M-25	m <sup>3</sup>	4,600			
	再生粒度調整砕石 RM-25	m <sup>3</sup>	4,500			
	割栗石 50-150mm	m <sup>3</sup>	4,600			
	割栗石 150-200mm	m <sup>3</sup>	5,200			
	鉄鋼スラグ HMS 25-0	m <sup>3</sup>	-			
(注) 「今治(14)」:今治市岡村島のみ適用可						



## 土木工事設計資材単価表[2024年10月01日]

### B26:アスファルト合材

名称 / 規格	単位	四国中央 (01)	四国中央 (02)	西条 (03)	西条 (04)	西条 (05)
再生アスファルト混合物 再生AS安定処理(20)	t	13,200	13,700	14,100	*	13,300
アスファルト混合物 粗粒度アスコン(20)	t	15,300	15,800	16,200	*	15,400
アスファルト混合物 密粒度アスコン(20)	t	15,700	16,200	16,600	*	15,800
アスファルト混合物 密粒度アスコン(13)	t	15,700	16,200	16,600	*	15,800
アスファルト混合物 細粒度アスコン(13)	t	16,200	16,700	17,100	*	16,300
アスファルト混合物 密粒度ギャップアスコン(13)	t	17,300	17,800	18,200	16,900	17,400
再生アスファルト混合物 再生粗粒度アスコン(20)	t	13,800	14,300	14,700	*	13,900
再生アスファルト混合物 再生密粒度アスコン(13)	t	14,200	14,700	15,100	*	14,300
アスファルト混合物 ポーラスアスファルト混合物(13)	t	19,700	-	-	*	-
再生アスファルト混合物 再生密粒度ギャップAS混合物(13)	t	16,300	16,800	17,200	15,900	16,400
アスファルト混合物 粗粒度AS混合物(20)耐流動	t	17,200	17,700	18,100	*	17,300
アスファルト混合物 密粒度AS混合物(13)耐流動	t	17,600	18,100	18,500	*	17,700
アスファルト混合物 透水性AS混合物(13)耐流動	t	17,600	18,100	18,500	17,200	17,700
再生アスファルト混合物 再生密粒度AS混合物(13)耐流動	t	16,600	17,100	17,500	16,200	16,700
再生アスファルト混合物 再生密粒度ギャップAS混合物13耐流動	t	16,600	17,100	17,500	16,200	16,700
スラグ入り再生アスファルト混合物 再生密粒度AS混合物(13)	t	-	-	-	-	-
スラグ入り再生アスファルト混合物 再生粗粒度AS混合物(20)	t	-	-	-	-	-
スラグ入り再生アスファルト混合物 再生AS安定処理(20)	t	-	-	-	-	-
スラグ入り再生アスファルト混合物 再生密粒度ギャップAS混合物(13)	t	-	-	-	-	-
スラグ入り再生アスファルト混合物 再生密粒度AS混合物(13)耐流動	t	-	-	-	-	-
スラグ入り再生アスファルト混合物 再生密粒度ギャップAS混合物(13)耐流動	t	-	-	-	-	-
スラグ入りアスファルト混合物 ポーラスAS混合物(13)	t	-	-	-	-	-
スラグ入りアスファルト混合物 透水性AS混合物(13)耐流動	t	-	-	-	-	-
スラグ入り再生アスファルト混合物 再生粗粒度AS混合物(20)耐流動	t	-	-	-	-	-
アスファルト混合物加算額 小型車運搬 4t車	t	600	600	600	600	600
アスファルト混合物加算額 夜間割増	t	400	400	400	400	400
(注) 「ギャップ」：改質I型(※「耐流動」は除く) (注) 「耐流動」：改質II型(DS3000)(※「透水性」はDS指定無し) (注) 「ポーラス」：改質H型、旧排水性 (注) 「今治(14)」：今治市岡村島のみ適用可						

## 土木工事設計資材単価表[2024年10月01日]

### B26:アスファルト合材

名称 / 規格	単位	西条 (06)	西条 (07)	今治 (08)	今治 (09)	今治 (10)
再生アスファルト混合物 再生AS安定処理 (20)	t	12,800	13,300	*	13,100	15,000
アスファルト混合物 粗粒度アスコン (20)	t	14,900	15,400	*	15,200	17,100
アスファルト混合物 密粒度アスコン (20)	t	15,300	15,800	*	15,600	17,500
アスファルト混合物 密粒度アスコン (13)	t	15,300	15,800	*	15,600	17,500
アスファルト混合物 細粒度アスコン (13)	t	15,800	16,300	*	16,100	18,000
アスファルト混合物 密粒度ギャップアスコン (13)	t	16,900	17,400	17,200	17,200	19,100
再生アスファルト混合物 再生粗粒度アスコン (20)	t	13,400	13,900	*	13,700	15,600
再生アスファルト混合物 再生密粒度アスコン (13)	t	13,800	14,300	*	14,100	16,000
アスファルト混合物 ポーラスアスファルト混合物(13)	t	19,300	-	*	-	-
再生アスファルト混合物 再生密粒度ギャップAS混合物(13)	t	15,900	16,400	16,200	16,200	18,100
アスファルト混合物 粗粒度AS混合物(20)耐流動	t	16,800	17,300	*	17,100	19,000
アスファルト混合物 密粒度AS混合物(13)耐流動	t	17,200	17,700	*	17,500	19,400
アスファルト混合物 透水性AS混合物(13)耐流動	t	17,200	17,700	17,500	17,500	19,400
再生アスファルト混合物 再生密粒度AS混合物(13)耐流動	t	16,200	16,700	16,500	16,500	18,400
再生アスファルト混合物 再生密粒ギャップAS混合物13耐流動	t	16,200	16,700	16,500	16,500	18,400
スラグ入り再生アスファルト混合物 再生密粒度AS混合物(13)	t	-	-	-	-	-
スラグ入り再生アスファルト混合物 再生粗粒度AS混合物(20)	t	-	-	-	-	-
スラグ入り再生アスファルト混合物 再生AS安定処理 (20)	t	-	-	-	-	-
スラグ入り再生アスファルト混合物 再生密粒度ギャップAS混合物(13)	t	-	-	-	-	-
スラグ入り再生アスファルト混合物 再生密粒度AS混合物(13)耐流動	t	-	-	-	-	-
スラグ入り再生アスファルト混合物 再生密粒度ギャップAS混合物(13)耐流動	t	-	-	-	-	-
スラグ入りアスファルト混合物 ポーラスAS混合物(13)	t	-	-	-	-	-
スラグ入りアスファルト混合物 透水性AS混合物(13)耐流動	t	-	-	-	-	-
スラグ入り再生アスファルト混合物 再生粗粒度AS混合物(20)耐流動	t	-	-	-	-	-
アスファルト混合物加算額 小型車運搬 4t車	t	600	600	600	600	600
アスファルト混合物加算額 夜間割増	t	400	400	400	400	400
(注) 「ギャップ」：改質I型 (※「耐流動」は除く) (注) 「耐流動」：改質II型(DS3000) (※「透水性」はDS指定無し) (注) 「ポーラス」：改質H型、旧排水性 (注) 「今治(14)」：今治市岡村島のみ適用可						

土木工事設計資材単価表[2024年10月01日]

B26:アスファルト合材

名称 / 規格	単位	今治 (11)	今治 (12)	今治 (13)	今治 (14)	松山 (15)
再生アスファルト混合物 再生AS安定処理(20)	t	14,600	14,800	16,400	-	13,100
アスファルト混合物 粗粒度アスコン(20)	t	16,700	16,900	18,500	19,900	*
アスファルト混合物 密粒度アスコン(20)	t	17,100	17,300	18,900	20,300	*
アスファルト混合物 密粒度アスコン(13)	t	17,100	17,300	18,900	20,300	*
アスファルト混合物 細粒度アスコン(13)	t	17,600	17,800	19,400	-	*
アスファルト混合物 密粒度ギャップアスコン(13)	t	18,700	18,900	20,500	-	17,300
再生アスファルト混合物 再生粗粒度アスコン(20)	t	15,200	15,400	17,000	18,400	13,600
再生アスファルト混合物 再生密粒度アスコン(13)	t	15,600	15,800	17,400	18,800	14,000
アスファルト混合物 ポーラスアスファルト混合物(13)	t	-	-	-	-	18,700
再生アスファルト混合物 再生密粒度ギャップAS混合物(13)	t	17,700	17,900	19,500	-	16,300
アスファルト混合物 粗粒度AS混合物(20)耐流動	t	18,600	18,800	20,400	-	*
アスファルト混合物 密粒度AS混合物(13)耐流動	t	19,000	19,200	20,800	-	*
アスファルト混合物 透水性AS混合物(13)耐流動	t	19,000	19,200	20,800	-	17,600
再生アスファルト混合物 再生密粒度AS混合物(13)耐流動	t	18,000	18,200	19,800	-	16,600
再生アスファルト混合物 再生密粒度ギャップAS混合物13耐流動	t	18,000	18,200	19,800	-	16,600
スラグ入り再生アスファルト混合物 再生密粒度AS混合物(13)	t	-	-	-	-	14,200
スラグ入り再生アスファルト混合物 再生粗粒度AS混合物(20)	t	-	-	-	-	13,800
スラグ入り再生アスファルト混合物 再生AS安定処理(20)	t	-	-	-	-	13,200
スラグ入り再生アスファルト混合物 再生密粒度ギャップAS混合物(13)	t	-	-	-	-	16,300
スラグ入り再生アスファルト混合物 再生密粒度AS混合物(13)耐流動	t	-	-	-	-	16,600
スラグ入り再生アスファルト混合物 再生密粒度ギャップAS混合物(13)耐流動	t	-	-	-	-	16,600
スラグ入りアスファルト混合物 ポーラスAS混合物(13)	t	-	-	-	-	19,700
スラグ入りアスファルト混合物 透水性AS混合物(13)耐流動	t	-	-	-	-	17,600
スラグ入り再生アスファルト混合物 再生粗粒度AS混合物(20)耐流動	t	-	-	-	-	16,200
アスファルト混合物加算額 小型車運搬 4t車	t	600	600	600	-	600
アスファルト混合物加算額 夜間割増	t	400	400	-	-	400
(注) 「ギャップ」：改質I型(※「耐流動」は除く) (注) 「耐流動」：改質II型(DS3000)(※「透水性」はDS指定無し) (注) 「ポーラス」：改質H型、旧排水性 (注) 「今治(14)」：今治市岡村島のみ適用可						

## 土木工事設計資材単価表[2024年10月01日]

### B26:アスファルト合材

名称 / 規格	単位	松山 (16)	松山 (17)	松山 (18)	松山 (19)	松山 (20)
再生アスファルト混合物 再生AS安定処理 (20)	t	13,100	13,100	-	-	-
アスファルト混合物 粗粒度アスコン (20)	t	*	*	17,700	20,100	-
アスファルト混合物 密粒度アスコン (20)	t	*	*	18,100	20,500	-
アスファルト混合物 密粒度アスコン (13)	t	*	*	18,100	20,500	-
アスファルト混合物 細粒度アスコン (13)	t	*	*	-	-	-
アスファルト混合物 密粒度ギャップアスコン (13)	t	17,400	17,300	-	-	-
再生アスファルト混合物 再生粗粒度アスコン (20)	t	13,600	13,600	16,200	18,600	-
再生アスファルト混合物 再生密粒度アスコン (13)	t	14,000	14,000	16,600	19,000	-
アスファルト混合物 ポーラスアスファルト混合物(13)	t	18,800	18,700	-	-	-
再生アスファルト混合物 再生密粒度ギャップAS混合物(13)	t	16,400	16,300	-	-	-
アスファルト混合物 粗粒度AS混合物(20)耐流動	t	*	*	-	-	-
アスファルト混合物 密粒度AS混合物(13)耐流動	t	*	*	-	-	-
アスファルト混合物 透水性AS混合物(13)耐流動	t	17,700	17,600	-	-	-
再生アスファルト混合物 再生密粒度AS混合物(13)耐流動	t	16,700	16,600	-	-	-
再生アスファルト混合物 再生密粒ギャップAS混合物13耐流動	t	16,700	16,600	-	-	-
スラグ入り再生アスファルト混合物 再生密粒度AS混合物(13)	t	14,300	14,200	16,600	-	-
スラグ入り再生アスファルト混合物 再生粗粒度AS混合物(20)	t	13,900	13,800	16,200	-	-
スラグ入り再生アスファルト混合物 再生AS安定処理 (20)	t	13,300	13,200	-	-	-
スラグ入り再生アスファルト混合物 再生密粒度ギャップAS混合物(13)	t	16,400	16,300	-	-	-
スラグ入り再生アスファルト混合物 再生密粒度AS混合物(13)耐流動	t	16,700	16,600	-	-	-
スラグ入り再生アスファルト混合物 再生密粒度ギャップAS混合物(13)耐流動	t	16,700	16,600	-	-	-
スラグ入りアスファルト混合物 ポーラスAS混合物(13)	t	19,800	19,700	-	-	-
スラグ入りアスファルト混合物 透水性AS混合物(13)耐流動	t	17,700	17,600	-	-	-
スラグ入り再生アスファルト混合物 再生粗粒度AS混合物(20)耐流動	t	16,300	16,200	-	-	-
アスファルト混合物加算額 小型車運搬 4t車	t	600	600	-	-	-
アスファルト混合物加算額 夜間割増	t	400	400	-	-	-
(注) 「ギャップ」：改質I型(※「耐流動」は除く) (注) 「耐流動」：改質II型(DS3000)(※「透水性」はDS指定無し) (注) 「ポーラス」：改質H型、旧排水性 (注) 「今治(14)」：今治市岡村島のみ適用可						

## 土木工事設計資材単価表[2024年10月01日]

### B26:アスファルト合材

名称 / 規格	単位	松山 (21)	松山 (22)	松山 (23)	久万高原 (24)	久万高原 (25)
再生アスファルト混合物 再生AS安定処理 (20)	t	13,100	13,400	13,700	13,500	14,000
アスファルト混合物 粗粒度アスコン (20)	t	*	*	15,800	15,600	16,100
アスファルト混合物 密粒度アスコン (20)	t	*	*	16,200	16,000	16,500
アスファルト混合物 密粒度アスコン (13)	t	*	*	16,200	16,000	16,500
アスファルト混合物 細粒度アスコン (13)	t	*	*	16,700	16,500	17,000
アスファルト混合物 密粒度ギャップアスコン (13)	t	17,300	17,600	17,800	17,600	18,100
再生アスファルト混合物 再生粗粒度アスコン (20)	t	13,600	13,900	14,300	14,100	14,600
再生アスファルト混合物 再生密粒度アスコン (13)	t	14,000	14,300	14,700	14,500	15,000
アスファルト混合物 ポーラスアスファルト混合物(13)	t	18,700	-	-	-	-
再生アスファルト混合物 再生密粒度ギャップAS混合物(13)	t	16,300	16,600	16,800	16,600	17,100
アスファルト混合物 粗粒度AS混合物(20)耐流動	t	*	*	17,700	17,500	18,000
アスファルト混合物 密粒度AS混合物(13)耐流動	t	*	*	18,100	17,900	18,400
アスファルト混合物 透水性AS混合物(13)耐流動	t	17,600	17,900	18,100	17,900	18,400
再生アスファルト混合物 再生密粒度AS混合物(13)耐流動	t	16,600	16,900	17,100	16,900	17,400
再生アスファルト混合物 再生密粒度ギャップAS混合物13耐流動	t	16,600	16,900	17,100	16,900	17,400
スラグ入り再生アスファルト混合物 再生密粒度AS混合物(13)	t	14,200	14,500	14,700	14,600	15,100
スラグ入り再生アスファルト混合物 再生粗粒度AS混合物(20)	t	13,800	14,100	14,300	14,200	14,700
スラグ入り再生アスファルト混合物 再生AS安定処理 (20)	t	13,200	13,500	13,700	13,600	14,100
スラグ入り再生アスファルト混合物 再生密粒度ギャップAS混合物(13)	t	16,300	16,600	16,800	16,700	17,200
スラグ入り再生アスファルト混合物 再生密粒度AS混合物(13)耐流動	t	16,600	16,900	17,100	17,000	17,500
スラグ入り再生アスファルト混合物 再生密粒度ギャップAS混合物(13)耐流動	t	16,600	16,900	17,100	17,000	17,500
スラグ入りアスファルト混合物 ポーラスAS混合物(13)	t	19,700	-	-	-	-
スラグ入りアスファルト混合物 透水性AS混合物(13)耐流動	t	17,600	17,900	18,100	18,000	18,500
スラグ入り再生アスファルト混合物 再生粗粒度AS混合物(20)耐流動	t	16,200	16,500	16,700	16,600	17,100
アスファルト混合物加算額 小型車運搬 4t車	t	600	600	600	600	600
アスファルト混合物加算額 夜間割増	t	400	400	400	400	400
(注) 「ギャップ」:改質I型(※「耐流動」は除く) (注) 「耐流動」:改質II型(DS3000)(※「透水性」はDS指定無し) (注) 「ポーラス」:改質H型、旧排水性 (注) 「今治(14)」:今治市岡村島のみ適用可						

# 土木工事設計資材単価表 [2024年10月01日]

## B26:アスファルト合材

名称 / 規格	単位	久万高原 (26)	久万高原 (27)	大洲 (28)	大洲 (29)	大洲 (30)
再生アスファルト混合物 再生AS安定処理 (20)	t	14,000	14,400	13,900	*	14,300
アスファルト混合物 粗粒度アスコン (20)	t	16,100	16,500	16,000	*	16,400
アスファルト混合物 密粒度アスコン (20)	t	16,500	16,900	16,400	*	16,800
アスファルト混合物 密粒度アスコン (13)	t	16,500	16,900	16,400	*	16,800
アスファルト混合物 細粒度アスコン (13)	t	17,000	17,400	16,900	*	17,300
アスファルト混合物 密粒度ギャップアスコン (13)	t	18,100	18,500	18,000	17,700	18,400
再生アスファルト混合物 再生粗粒度アスコン (20)	t	14,600	15,000	14,500	*	14,900
再生アスファルト混合物 再生密粒度アスコン (13)	t	15,000	15,400	14,900	*	15,300
アスファルト混合物 ポーラスアスファルト混合物 (13)	t	-	-	-	*	-
再生アスファルト混合物 再生密粒度ギャップAS混合物 (13)	t	17,100	17,500	17,000	16,700	17,400
アスファルト混合物 粗粒度AS混合物 (20) 耐流動	t	18,000	18,400	17,900	*	18,300
アスファルト混合物 密粒度AS混合物 (13) 耐流動	t	18,400	18,800	18,300	*	18,700
アスファルト混合物 透水性AS混合物 (13) 耐流動	t	18,400	18,800	18,300	18,000	18,700
再生アスファルト混合物 再生密粒度AS混合物 (13) 耐流動	t	17,400	17,800	17,300	17,000	17,700
再生アスファルト混合物 再生密粒度ギャップ AS混合物 13耐流動	t	17,400	17,800	17,300	17,000	17,700
スラグ入り再生アスファルト混合物 再生密粒度AS混合物 (13)	t	15,100	15,500	-	-	-
スラグ入り再生アスファルト混合物 再生粗粒度AS混合物 (20)	t	14,700	15,100	-	-	-
スラグ入り再生アスファルト混合物 再生AS安定処理 (20)	t	14,100	14,500	-	-	-
スラグ入り再生アスファルト混合物 再生密粒度ギャップ AS混合物 (13)	t	17,200	17,600	-	-	-
スラグ入り再生アスファルト混合物 再生密粒度AS混合物 (13) 耐流動	t	17,500	17,900	-	-	-
スラグ入り再生アスファルト混合物 再生密粒度ギャップ AS混合物 (13) 耐流動	t	17,500	17,900	-	-	-
スラグ入りアスファルト混合物 ポーラスAS混合物 (13)	t	-	-	-	-	-
スラグ入りアスファルト混合物 透水性AS混合物 (13) 耐流動	t	18,500	18,900	-	-	-
スラグ入り再生アスファルト混合物 再生粗粒度AS混合物 (20) 耐流動	t	17,100	17,500	-	-	-
アスファルト混合物加算額 小型車運搬 4t車	t	600	600	600	600	600
アスファルト混合物加算額 夜間割増	t	400	400	400	400	400
(注) 「ギャップ」：改質I型 (※「耐流動」は除く) (注) 「耐流動」：改質II型 (DS3000) (※「透水性」はDS指定無し) (注) 「ポーラス」：改質H型、旧排水性 (注) 「今治 (14)」：今治市岡村島のみ適用可						

土木工事設計資材単価表[2024年10月01日]

B26:アスファルト合材

名称 / 規格	単位	八幡浜 (31)	八幡浜 (32)	八幡浜 (33)	八幡浜 (34)	八幡浜 (35)
再生アスファルト混合物 再生AS安定処理(20)	t	13,600	14,100	14,100	14,500	14,500
アスファルト混合物 粗粒度アスコン(20)	t	15,700	16,200	16,200	16,600	16,600
アスファルト混合物 密粒度アスコン(20)	t	16,100	16,600	16,600	17,000	17,000
アスファルト混合物 密粒度アスコン(13)	t	16,100	16,600	16,600	17,000	17,000
アスファルト混合物 細粒度アスコン(13)	t	16,600	17,100	17,100	17,500	17,500
アスファルト混合物 密粒度ギャップアスコン(13)	t	17,700	18,200	18,200	18,600	18,600
再生アスファルト混合物 再生粗粒度アスコン(20)	t	14,200	14,700	14,700	15,100	15,100
再生アスファルト混合物 再生密粒度アスコン(13)	t	14,600	15,100	15,100	15,500	15,500
アスファルト混合物 ポーラスアスファルト混合物(13)	t	20,100	-	-	-	-
再生アスファルト混合物 再生密粒度ギャップAS混合物(13)	t	16,700	17,200	17,200	17,600	17,600
アスファルト混合物 粗粒度AS混合物(20)耐流動	t	17,600	18,100	18,100	18,500	18,500
アスファルト混合物 密粒度AS混合物(13)耐流動	t	18,000	18,500	18,500	18,900	18,900
アスファルト混合物 透水性AS混合物(13)耐流動	t	18,000	18,500	18,500	18,900	18,900
再生アスファルト混合物 再生密粒度AS混合物(13)耐流動	t	17,000	17,500	17,500	17,900	17,900
再生アスファルト混合物 再生密粒度ギャップAS混合物13耐流動	t	17,000	17,500	17,500	17,900	17,900
スラグ入り再生アスファルト混合物 再生密粒度AS混合物(13)	t	-	-	-	-	-
スラグ入り再生アスファルト混合物 再生粗粒度AS混合物(20)	t	-	-	-	-	-
スラグ入り再生アスファルト混合物 再生AS安定処理(20)	t	-	-	-	-	-
スラグ入り再生アスファルト混合物 再生密粒度ギャップAS混合物(13)	t	-	-	-	-	-
スラグ入り再生アスファルト混合物 再生密粒度AS混合物(13)耐流動	t	-	-	-	-	-
スラグ入り再生アスファルト混合物 再生密粒度ギャップAS混合物(13)耐流動	t	-	-	-	-	-
スラグ入りアスファルト混合物 ポーラスAS混合物(13)	t	-	-	-	-	-
スラグ入りアスファルト混合物 透水性AS混合物(13)耐流動	t	-	-	-	-	-
スラグ入り再生アスファルト混合物 再生粗粒度AS混合物(20)耐流動	t	-	-	-	-	-
アスファルト混合物加算額 小型車運搬 4t車	t	600	600	600	600	600
アスファルト混合物加算額 夜間割増	t	400	400	400	400	400
(注) 「ギャップ」：改質I型(※「耐流動」は除く) (注) 「耐流動」：改質II型(DS3000)(※「透水性」はDS指定無し) (注) 「ポーラス」：改質H型、旧排水性 (注) 「今治(14)」：今治市岡村島のみ適用可						

土木工事設計資材単価表[2024年10月01日]

B26:アスファルト合材

名称 / 規格	単位	西予 (36)	西予 (37)	西予 (38)	西予 (39)	西予 (40)
再生アスファルト混合物 再生AS安定処理 (20)	t	13,700	14,000	13,700	14,400	15,300
アスファルト混合物 粗粒度アスコン (20)	t	15,800	16,100	15,800	16,500	17,400
アスファルト混合物 密粒度アスコン (20)	t	16,200	16,500	16,200	16,900	17,800
アスファルト混合物 密粒度アスコン (13)	t	16,200	16,500	16,200	16,900	17,800
アスファルト混合物 細粒度アスコン (13)	t	16,700	17,000	16,700	17,400	18,300
アスファルト混合物 密粒度ギャップアスコン (13)	t	17,800	18,100	17,800	18,500	19,400
再生アスファルト混合物 再生粗粒度アスコン (20)	t	14,300	14,600	14,300	15,000	15,900
再生アスファルト混合物 再生密粒度アスコン (13)	t	14,700	15,000	14,700	15,400	16,300
アスファルト混合物 ポーラスアスファルト混合物(13)	t	-	-	20,200	-	-
再生アスファルト混合物 再生密粒度ギャップAS混合物(13)	t	16,800	17,100	16,800	17,500	18,400
アスファルト混合物 粗粒度AS混合物(20)耐流動	t	17,700	18,000	17,700	18,400	19,300
アスファルト混合物 密粒度AS混合物(13)耐流動	t	18,100	18,400	18,100	18,800	19,700
アスファルト混合物 透水性AS混合物(13)耐流動	t	18,100	18,400	18,100	18,800	19,700
再生アスファルト混合物 再生密粒度AS混合物(13)耐流動	t	17,100	17,400	17,100	17,800	18,700
再生アスファルト混合物 再生密粒ギャップAS混合物13耐流動	t	17,100	17,400	17,100	17,800	18,700
スラグ入り再生アスファルト混合物 再生密粒度AS混合物(13)	t	-	-	-	-	-
スラグ入り再生アスファルト混合物 再生粗粒度AS混合物(20)	t	-	-	-	-	-
スラグ入り再生アスファルト混合物 再生AS安定処理 (20)	t	-	-	-	-	-
スラグ入り再生アスファルト混合物 再生密粒度ギャップAS混合物(13)	t	-	-	-	-	-
スラグ入り再生アスファルト混合物 再生密粒度AS混合物(13)耐流動	t	-	-	-	-	-
スラグ入り再生アスファルト混合物 再生密粒度ギャップAS混合物(13)耐流動	t	-	-	-	-	-
スラグ入りアスファルト混合物 ポーラスAS混合物(13)	t	-	-	-	-	-
スラグ入りアスファルト混合物 透水性AS混合物(13)耐流動	t	-	-	-	-	-
スラグ入り再生アスファルト混合物 再生粗粒度AS混合物(20)耐流動	t	-	-	-	-	-
アスファルト混合物加算額 小型車運搬 4t車	t	600	600	600	600	600
アスファルト混合物加算額 夜間割増	t	400	400	400	400	400
(注) 「ギャップ」：改質I型(※「耐流動」は除く)						
(注) 「耐流動」：改質II型(DS3000)(※「透水性」はDS指定無し)						
(注) 「ポーラス」：改質H型、旧排水性						
(注) 「今治(14)」：今治市岡村島のみ適用可						



土木工事設計資材単価表[2024年10月01日]

B26:アスファルト合材

名称 / 規格	単位	西予 (41)	宇和島 (42)	宇和島 (43)	宇和島 (44)	宇和島 (45)
再生アスファルト混合物 再生AS安定処理 (20)	t	14,800	*	14,000	14,400	14,500
アスファルト混合物 粗粒度アスコン (20)	t	16,900	*	16,100	16,500	16,600
アスファルト混合物 密粒度アスコン (20)	t	17,300	*	16,500	16,900	17,000
アスファルト混合物 密粒度アスコン (13)	t	17,300	*	16,500	16,900	17,000
アスファルト混合物 細粒度アスコン (13)	t	17,800	*	17,000	17,400	17,500
アスファルト混合物 密粒度ギャップアスコン (13)	t	18,900	17,800	18,100	18,500	18,600
再生アスファルト混合物 再生粗粒度アスコン (20)	t	15,400	*	14,600	15,000	15,100
再生アスファルト混合物 再生密粒度アスコン (13)	t	15,800	*	15,000	15,400	15,500
アスファルト混合物 ポーラスアスファルト混合物(13)	t	-	*	-	-	-
再生アスファルト混合物 再生密粒度ギャップAS混合物(13)	t	17,900	16,800	17,100	17,500	17,600
アスファルト混合物 粗粒度AS混合物(20)耐流動	t	18,800	*	18,000	18,400	18,500
アスファルト混合物 密粒度AS混合物(13)耐流動	t	19,200	*	18,400	18,800	18,900
アスファルト混合物 透水性AS混合物(13)耐流動	t	19,200	18,100	18,400	18,800	18,900
再生アスファルト混合物 再生密粒度AS混合物(13)耐流動	t	18,200	17,100	17,400	17,800	17,900
再生アスファルト混合物 再生密粒ギャップAS混合物13耐流動	t	18,200	17,100	17,400	17,800	17,900
スラグ入り再生アスファルト混合物 再生密粒度AS混合物(13)	t	-	-	-	-	-
スラグ入り再生アスファルト混合物 再生粗粒度AS混合物(20)	t	-	-	-	-	-
スラグ入り再生アスファルト混合物 再生AS安定処理 (20)	t	-	-	-	-	-
スラグ入り再生アスファルト混合物 再生密粒度ギャップAS混合物(13)	t	-	-	-	-	-
スラグ入り再生アスファルト混合物 再生密粒度AS混合物(13)耐流動	t	-	-	-	-	-
スラグ入り再生アスファルト混合物 再生密粒度ギャップAS混合物(13)耐流動	t	-	-	-	-	-
スラグ入りアスファルト混合物 ポーラスAS混合物(13)	t	-	-	-	-	-
スラグ入りアスファルト混合物 透水性AS混合物(13)耐流動	t	-	-	-	-	-
スラグ入り再生アスファルト混合物 再生粗粒度AS混合物(20)耐流動	t	-	-	-	-	-
アスファルト混合物加算額 小型車運搬 4t車	t	600	600	600	600	600
アスファルト混合物加算額 夜間割増	t	400	400	400	400	400
(注) 「ギャップ」：改質Ⅰ型 (※「耐流動」は除く) (注) 「耐流動」：改質Ⅱ型(DS3000) (※「透水性」はDS指定無し) (注) 「ポーラス」：改質H型、旧排水性 (注) 「今治(14)」：今治市岡村島のみ適用可						

土木工事設計資材単価表[2024年10月01日]

B26:アスファルト合材

名称 / 規格	単位	宇和島 (46)	愛南 (47)	愛南 (48)	愛南 (49)	愛南 (50)
再生アスファルト混合物 再生AS安定処理(20)	t	-	14,700	14,600	15,200	15,200
アスファルト混合物 粗粒度アスコン(20)	t	-	16,800	16,700	17,300	17,300
アスファルト混合物 密粒度アスコン(20)	t	-	17,200	17,100	17,700	17,700
アスファルト混合物 密粒度アスコン(13)	t	-	17,200	17,100	17,700	17,700
アスファルト混合物 細粒度アスコン(13)	t	-	17,700	17,600	18,200	18,200
アスファルト混合物 密粒度ギャップアスコン(13)	t	-	18,800	18,700	19,300	19,300
再生アスファルト混合物 再生粗粒度アスコン(20)	t	-	15,300	15,200	15,800	15,800
再生アスファルト混合物 再生密粒度アスコン(13)	t	-	15,700	15,600	16,200	16,200
アスファルト混合物 ポーラスアスファルト混合物(13)	t	-	-	-	-	-
再生アスファルト混合物 再生密粒度ギャップAS混合物(13)	t	-	17,800	17,700	18,300	18,300
アスファルト混合物 粗粒度AS混合物(20)耐流動	t	-	18,700	18,600	19,200	19,200
アスファルト混合物 密粒度AS混合物(13)耐流動	t	-	19,100	19,000	19,600	19,600
アスファルト混合物 透水性AS混合物(13)耐流動	t	-	19,100	19,000	19,600	19,600
再生アスファルト混合物 再生密粒度AS混合物(13)耐流動	t	-	18,100	18,000	18,600	18,600
再生アスファルト混合物 再生密粒度ギャップAS混合物13耐流動	t	-	18,100	18,000	18,600	18,600
スラグ入り再生アスファルト混合物 再生密粒度AS混合物(13)	t	-	-	-	-	-
スラグ入り再生アスファルト混合物 再生粗粒度AS混合物(20)	t	-	-	-	-	-
スラグ入り再生アスファルト混合物 再生AS安定処理(20)	t	-	-	-	-	-
スラグ入り再生アスファルト混合物 再生密粒度ギャップAS混合物(13)	t	-	-	-	-	-
スラグ入り再生アスファルト混合物 再生密粒度AS混合物(13)耐流動	t	-	-	-	-	-
スラグ入り再生アスファルト混合物 再生密粒度ギャップAS混合物(13)耐流動	t	-	-	-	-	-
スラグ入りアスファルト混合物 ポーラスAS混合物(13)	t	-	-	-	-	-
スラグ入りアスファルト混合物 透水性AS混合物(13)耐流動	t	-	-	-	-	-
スラグ入り再生アスファルト混合物 再生粗粒度AS混合物(20)耐流動	t	-	-	-	-	-
アスファルト混合物加算額 小型車運搬 4t車	t	-	600	600	600	600
アスファルト混合物加算額 夜間割増	t	-	400	400	400	400
(注) 「ギャップ」：改質I型(※「耐流動」は除く) (注) 「耐流動」：改質II型(DS3000)(※「透水性」はDS指定無し) (注) 「ポーラス」：改質H型、旧排水性 (注) 「今治(14)」：今治市岡村島のみ適用可						

土木工事設計資材単価表[2024年10月01日]

B26:アスファルト合材

名称 / 規格	単位	西予 (51)				
再生アスファルト混合物 再生AS安定処理 (20)	t	13,700				
アスファルト混合物 粗粒度アスコン (20)	t	15,800				
アスファルト混合物 密粒度アスコン (20)	t	16,200				
アスファルト混合物 密粒度アスコン (13)	t	16,200				
アスファルト混合物 細粒度アスコン (13)	t	16,700				
アスファルト混合物 密粒度ギャップアスコン (13)	t	17,800				
再生アスファルト混合物 再生粗粒度アスコン (20)	t	14,300				
再生アスファルト混合物 再生密粒度アスコン (13)	t	14,700				
アスファルト混合物 ポーラスアスファルト混合物(13)	t	20,200				
再生アスファルト混合物 再生密粒度ギャップAS混合物(13)	t	16,800				
アスファルト混合物 粗粒度AS混合物(20)耐流動	t	17,700				
アスファルト混合物 密粒度AS混合物(13)耐流動	t	18,100				
アスファルト混合物 透水性AS混合物(13)耐流動	t	18,100				
再生アスファルト混合物 再生密粒度AS混合物(13)耐流動	t	17,100				
再生アスファルト混合物 再生密粒ギャップAS混合物13耐流動	t	17,100				
スラグ入り再生アスファルト混合物 再生密粒度AS混合物(13)	t	-				
スラグ入り再生アスファルト混合物 再生粗粒度AS混合物(20)	t	-				
スラグ入り再生アスファルト混合物 再生AS安定処理 (20)	t	-				
スラグ入り再生アスファルト混合物 再生密粒度ギャップAS混合物(13)	t	-				
スラグ入り再生アスファルト混合物 再生密粒度AS混合物(13)耐流動	t	-				
スラグ入り再生アスファルト混合物 再生密粒度ギャップAS混合物(13)耐流動	t	-				
スラグ入りアスファルト混合物 ポーラスAS混合物(13)	t	-				
スラグ入りアスファルト混合物 透水性AS混合物(13)耐流動	t	-				
スラグ入り再生アスファルト混合物 再生粗粒度AS混合物(20)耐流動	t	-				
アスファルト混合物加算額 小型車運搬 4t車	t	600				
アスファルト混合物加算額 夜間割増	t	400				
(注) 「ギャップ」：改質I型(※「耐流動」は除く) (注) 「耐流動」：改質II型(DS3000)(※「透水性」はDS指定無し) (注) 「ポーラス」：改質H型、旧排水性 (注) 「今治(14)」：今治市岡村島のみ適用可						





## 土木工事設計資材単価表[2024年10月01日]

B41:積ブロック

	名称 / 規格	単位	西条 (06)	西条 (07)	今治 (08)	今治 (09)	今治 (10)
	コンクリート積ブロック JIS滑面150kg/個未満	m <sup>2</sup>	6,220	6,470	6,220	6,220	7,050
	間知ブロック 控350	m <sup>2</sup>	6,220	6,470	6,220	6,220	7,050
	環境保全型ブロック(ポースブロック) 控35cm、間知ブロックタイプ	m <sup>2</sup>	7,700	7,700	7,700	7,700	8,530
(注) 「今治(14)」:今治市岡村島のみ適用可							







# 土木工事設計資材単価表[2024年10月01日]

B41:積ブロック

名称 / 規格	単位	松山 (21)	松山 (22)	松山 (23)	久万高原 (24)	久万高原 (25)
コンクリート積ブロック JIS滑面150kg/個未満	m <sup>2</sup>	6,220	6,220	6,220	6,470	6,470
間知ブロック 控350	m <sup>2</sup>	6,220	6,220	6,220	6,470	6,470
環境保全型ブロック(ホーラスブロック) 控35cm、間知ブロックタイプ	m <sup>2</sup>	7,400	7,400	7,400	7,700	7,700

(注) 「今治 (14)」 : 今治市岡村島のみ適用可

# 土木工事設計資材単価表[2024年10月01日]

B41:積ブロック

	名称 / 規格	単位	久万高原 (26)	久万高原 (27)	大洲 (28)	大洲 (29)	大洲 (30)
	コンクリート積ブロック JIS滑面150kg/個未満	m <sup>2</sup>	6,470	6,470	6,220	6,220	6,220
	間知ブロック 控350	m <sup>2</sup>	6,470	6,470	6,220	6,220	6,220
	環境保全型ブロック(ポースブロック) 控35cm、間知ブロックタイプ	m <sup>2</sup>	7,700	7,700	7,400	7,400	7,400
(注)「今治(14)」：今治市岡村島のみ適用可							



土木工事設計資材単価表[2024年10月01日]

B41:積ブロック

	名称 / 規格	単位	西予(36)	西予(37)	西予(38)	西予(39)	西予(40)
	コンクリート積ブロック JIS滑面150kg/個未満	m <sup>2</sup>	6,220	6,220	6,220	6,220	6,220
	間知ブロック 控350	m <sup>2</sup>	6,220	6,220	6,220	6,220	6,220
	環境保全型ブロック(ボースブロック) 控35cm、間知ブロックタイプ	m <sup>2</sup>	7,400	7,400	7,400	7,400	7,400

(注) 「今治(14)」: 今治市岡村島のみ適用可























# 土木工事設計資材単価表[2024年10月01日]

B81:捨石・被覆石・石材

	名称 / 規格	単位	西予 (36)	西予 (37)	西予 (38)	西予 (39)	西予 (40)
	置換砂・中詰砂	m 3	3,800	3,800	-	-	-

(注) 「置換砂・中詰砂」：「今治 (1 4)」：今治市岡村島のみ適用可

土木工事設計資材単価表[2024年10月01日]

B81:捨石・被覆石・石材

	名称 / 規格	単位	西予 (41)	宇和島 (42)	宇和島 (43)	宇和島 (44)	宇和島 (45)
	置換砂・中詰砂	m <sup>3</sup>	-	3,800	3,800	-	3,800
(注) 「置換砂・中詰砂」：「今治（14）」：今治市岡村島のみ適用可							







土木工事設計資材単価表[2024年10月01日]

C01:鉄鋼(棒鋼, 形鋼, 鋼板等)

名称 / 規格	単位	愛媛県				
H形鋼(販売) G3192 無規格 400~600まで	t	*				
H形鋼 規格エキストラ SS490 t<=25	t	*				
H形鋼 規格エキストラ SM490B t<=25	t	*				
等辺山形鋼(大形) (販売) 無規格 250	t	*				
溝形鋼(大形) (販売) 無規格 300	t	*				
溝形鋼(大形) (販売) 無規格 380	t	*				
I形鋼(大形) (販売) 無規格 200	t	*				
I形鋼(大形) (販売) 無規格 250以上	t	*				
H形鋼(販売) G3192 無規格 700以上	t	*				
橋梁用H形鋼 CT形鋼用販売無規格 広300以下 中300以下 細400以下	t	*				
橋梁用H形鋼 CT形鋼用販売無規格 広幅350中幅500以下細幅500以下	t	*				
橋梁用H形鋼 CT形鋼用販売無規格 広幅400 中幅600 細幅600	t	*				
橋梁用H形鋼 CT形鋼用販売無規格 中幅700以上	t	*				
鋼板(厚板) (販売) 無規格 12<=t<=25	t	*				
鋼矢板 SY295	t	*				
鋼矢板 SY295 VL、VIL型	t	*				
鋼矢板 SYW295 VL、VIL型	t	*				
鋼矢板 SYW295 ハット型(10H、25H、45H)	t	*				
形鋼(大形) 規格エキストラ SS400	t	*				
形鋼(大形) 規格エキストラ SM490A	t	*				
H形鋼(CT形鋼用) 規格エキストラ SS400 t<=38	t	*				
H形鋼 規格エキストラ SM490A t<=50	t	*				
H形鋼 規格エキストラ SM490YA t<=25	t	*				
H形鋼 規格エキストラ SM490YB t<=25	t	*				
H形鋼 規格エキストラ SMA400AP t<=38	t	*				
H形鋼 規格エキストラ SMA400BP t<=25	t	*				
H形鋼 規格エキストラ SMA490AP t<=50	t	*				
H形鋼 規格エキストラ SMA490BP t<=25	t	*				
H形鋼 規格エキストラ SMA400AW t<=38	t	*				
H形鋼 規格エキストラ SMA400BW t<=25	t	*				
H形鋼 規格エキストラ SMA490AW t<=50	t	*				
H形鋼 規格エキストラ SMA490BW t<=25	t	*				
CT形鋼エキストラ(橋梁用) 150シリーズ以下	t	*				

土木工事設計資材単価表[2024年10月01日]

C01:鉄鋼(棒鋼, 形鋼, 鋼板等)

名称 / 規格	単位	愛媛県				
CT形鋼エキストラ (橋梁用) 175~250シリーズ	t	*				
CT形鋼エキストラ (橋梁用) 300シリーズ以上	t	*				
鋼矢板 規格エキストラ SY390	t	*				
鋼矢板 形状エキストラ IA、VL、VIL型	t	*				
中厚板 規格エキストラ SS400	t	*				
中厚板 規格エキストラ SS330	t	*				
中厚板 規格エキストラ SS490	t	*				
中厚板 規格エキストラ SM400A t<=38	t	*				
中厚板 規格エキストラ SM400B t<=25	t	*				
中厚板 規格エキストラ SM400B 25<t<=38	t	*				
中厚板 規格エキストラ SM400C t<=25	t	*				
中厚板 規格エキストラ SM400C 25<t<=38	t	*				
中厚板 規格エキストラ SM400C 38<t<=50	t	*				
中厚板 規格エキストラ SM490A t<=50	t	*				
中厚板 規格エキストラ SM490B t<=25	t	*				
中厚板 規格エキストラ SM490B 25<t<=38	t	*				
中厚板 規格エキストラ SM490C t<=25	t	*				
中厚板 規格エキストラ SM490C 25<t<=38	t	*				
中厚板 規格エキストラ SM490C 38<t<=50	t	*				
中厚板 規格エキストラ SM490YA t<=25	t	*				
中厚板 規格エキストラ SM490YB t<=25	t	*				
中厚板 規格エキストラ SM490YB 25<t<=38	t	*				
中厚板 規格エキストラ SM520B t<=25	t	*				
中厚板 規格エキストラ SM520B 25<t<=38	t	*				
中厚板 規格エキストラ SM520C t<=25	t	*				
中厚板 規格エキストラ SM520C 25<t<=38	t	*				
中厚板 規格エキストラ SM520C 38<t<=50	t	*				
中厚板 規格エキストラ SM570(Q) 6<=t<=20	t	*				
中厚板 規格エキストラ SM570(Q) 20<t<=38	t	*				
中厚板 規格エキストラ SM570(Q) 38<t<=50	t	*				
中厚板 規格エキストラ SMA400AP 6<=t<=38	t	*				
中厚板 規格エキストラ SMA400BP 6<=t<=25	t	*				
中厚板 規格エキストラ SMA400BP25<t<=38	t	*				

土木工事設計資材単価表[2024年10月01日]

C01:鉄鋼(棒鋼, 形鋼, 鋼板等)

	名称 / 規格	単位	愛媛県				
	中厚板 規格キストラ SMA400CP 6<t<=25	t	*				
	中厚板 規格キストラ SMA400CP25<t<=38	t	*				
	中厚板 規格キストラ SMA400CP38<t<=50	t	*				
	中厚板 規格キストラ SMA490AP 6<t<=50	t	*				
	中厚板 規格キストラ SMA490BP 6<t<=25	t	*				
	中厚板 規格キストラ SMA490BP25<t<=38	t	*				
	中厚板 規格キストラ SMA490CP 6<t<=25	t	*				
	中厚板 規格キストラ SMA490CP25<t<=38	t	*				
	中厚板 規格キストラ SMA490CP38<t<=50	t	*				
	中厚板 規格キストラ SMA570PQ 6<t<=20	t	*				
	中厚板 規格キストラ SMA570PQ20<t<=38	t	*				
	中厚板 規格キストラ SMA570PQ38<t<=50	t	*				
	中厚板 規格キストラ SMA400AW 6<t<=38	t	*				
	中厚板 規格キストラ SMA400BW 6<t<=25	t	*				
	中厚板 規格キストラ SMA400BW25<t<=38	t	*				
	中厚板 規格キストラ SMA400CW 6<t<=25	t	*				
	中厚板 規格キストラ SMA400CW25<t<=38	t	*				
	中厚板 規格キストラ SMA400CW38<t<=50	t	*				
	中厚板 規格キストラ SMA490AW 6<t<=50	t	*				
	中厚板 規格キストラ SMA490BW 6<t<=25	t	*				
	中厚板 規格キストラ SMA490BW25<t<=38	t	*				
	中厚板 規格キストラ SMA490CW 6<t<=25	t	*				
	中厚板 規格キストラ SMA490CW25<t<=38	t	*				
	中厚板 規格キストラ SMA490CW38<t<=50	t	*				
	中厚板 規格キストラ SMA570WQ 6<t<=20	t	*				
	中厚板 規格キストラ SMA570WQ20<t<=38	t	*				
	中厚板 規格キストラ SMA570WQ38<t<=50	t	*				
	厚みエキストラ 25<t≤30	t	*				
	厚みエキストラ 30<t≤35	t	*				
	厚みエキストラ 35<t≤40	t	*				
	厚みエキストラ 40<t≤45	t	*				
	厚みエキストラ 45<t≤50	t	*				
	厚みエキストラ t=4.5	t	*				

土木工事設計資材単価表[2024年10月01日]

C01:鉄鋼(棒鋼, 形鋼, 鋼板等)

名称 / 規格	単位	愛媛県				
幅厚みエキストラ 厚4.5 < t ≤ 6 mm 幅1000 ≤ W ≤ 2000 mm	t	*				
構造用丸鋼 SS400 径16	t	*				
構造用丸鋼 SS400 径32	t	*				
構造用丸鋼 SS400 径38	t	*				
構造用丸鋼 SS400 径50	t	*				
構造用丸鋼 SS400 径60	t	*				
平鋼 SS400 4.5×25	t	*				
平鋼 SS400 6×25	t	*				
平鋼 SS400 6×32~44	t	*				
平鋼 SS400 6×50~75	t	*				
平鋼 SS400 6×90~100	t	*				
平鋼 SS400 6×125	t	*				
平鋼 SS400 9×25	t	*				
平鋼 SS400 9×32~44	t	*				
平鋼 SS400 9×50~75	t	*				
平鋼 SS400 9×90~100	t	*				
平鋼 SS400 9×125	t	*				
H形鋼(広幅) SS400 100×100	t	*				
H形鋼(広幅) SS400 125×125	t	*				
H形鋼(広幅) SS400 150×150	t	*				
H形鋼(広幅) SS400 250×250	t	*				
H形鋼(広幅) SS400 300×300	t	*				
H形鋼(中幅) SS400 194×150	t	*				
H形鋼(中幅) SS400 294×200	t	*				
H形鋼(中幅) SS400 340×250	t	*				
H形鋼(細幅) SS400 150×75	t	*				
H形鋼(細幅) SS400 200×100	t	*				
H形鋼(細幅) SS400 250×125	t	*				
H形鋼(細幅) SS400 300×150	t	*				
H形鋼(細幅) SS400 350×175	t	*				
H形鋼(細幅) SS400 400×200	t	*				
H形鋼(細幅) SS400 500×200	t	*				
等辺山形鋼(小形) SS400 3×40×40	t	*				

土木工事設計資材単価表[2024年10月01日]

C01:鉄鋼(棒鋼, 形鋼, 鋼板等)

	名称 / 規格	単位	愛媛県				
	等辺山形鋼(小形) SS400 5×40×40	t	*				
	等辺山形鋼(中形) SS400 4×50×50	t	*				
	等辺山形鋼(中形) SS400 6×50×50	t	*				
	等辺山形鋼(中形) SS400 6×65×65	t	*				
	等辺山形鋼(中形) SS400 8×65×65	t	*				
	等辺山形鋼(中形) SS400 6×75×75	t	*				
	等辺山形鋼(中形) SS400 9×75×75	t	*				
	等辺山形鋼(中形) SS400 12×75×75	t	*				
	等辺山形鋼(中形) SS400 7×90×90	t	*				
	等辺山形鋼(中形) SS400 10×90×90	t	*				
	等辺山形鋼(中形) SS400 13×90×90	t	*				
	等辺山形鋼(中形) SS400 7×100×100	t	*				
	等辺山形鋼(中形) SS400 10×100×100	t	*				
	等辺山形鋼(中形) SS400 13×100×100	t	*				
	等辺山形鋼(大形) SS400 9×130×130	t	*				
	等辺山形鋼(大形) SS400 12×130×130	t	*				
	等辺山形鋼(大形) SS400 15×130×130	t	*				
	不等辺山形鋼(中形) SS400 7×100×75	t	*				
	不等辺山形鋼(大形) SS400 9×150×90	t	*				
	溝形鋼(中形) SS400 5×75×40	t	*				
	溝形鋼(中形) SS400 5×100×50	t	*				
	溝形鋼(大形) SS400 6×125×65	t	*				
	溝形鋼(大形) SS400 6.5×150×75	t	*				
	溝形鋼(大形) SS400 9×150×75	t	*				
	溝形鋼(大形) SS400 7×180×75	t	*				
	溝形鋼(大形) SS400 7.5×200×80	t	*				
	溝形鋼(大形) SS400 8×200×90	t	*				
	溝形鋼(大形) SS400 9×250×90	t	*				
	溝形鋼(大形) SS400 9×300×90	t	*				
	溝形鋼(大形) SS400 13×380×100	t	*				
	鋼板(中板) 無規格 t=3.2	t	*				
	鋼板(中板) 無規格 t=4.5	t	*				
	鋼板(厚板) 無規格 t=6	t	*				

土木工事設計資材単価表[2024年10月01日]

C01:鉄鋼(棒鋼, 形鋼, 鋼板等)

名称 / 規格	単位	愛媛県				
鋼板(厚板) 無規格 t=9	t	*				
しま鋼板 t=4.5	t	*				
構造用炭素鋼鋼管(STK400) 径42.7×2.3	t	*				
構造用炭素鋼鋼管(STK400) 径48.6×2.3	t	*				
構造用炭素鋼鋼管(STK400) 径89.1×3.2	t	*				
構造用炭素鋼鋼管(STK400) 径89.1×4.2	t	*				
構造用炭素鋼鋼管(STK400) 径101.6×3.2	t	*				
構造用炭素鋼鋼管(STK400) 径216.3×8.2	t	*				
構造用炭素鋼鋼管(STK400) 径267.4×9.3	t	*				
構造用炭素鋼鋼管(STK400) 径318.5×6.9	t	*				
構造用炭素鋼鋼管(STK400) 径318.5×10.3	t	*				
構造用炭素鋼鋼管(STK400) 径355.6×7.9	t	*				
構造用炭素鋼鋼管(STK400) 径355.6×11.1	t	*				
構造用角形鋼管(STKR400) 1.6×50×50	t	*				
構造用角形鋼管(STKR400) 2.3×60×60	t	*				
ステンレス丸棒 SUS304 径25~100	kg	*				
ステンレス丸棒 SUS304 径=110	kg	*				
ステンレス丸棒 SUS304 径=120	kg	*				
鋼矢板 地域キストラ 陸上12m以下及び海上	t	*				
鋼矢板 地域キストラ 陸上12m超18m以下	t	*				
鋼矢板 輸送キストラ(誘導車) 200km以下	台	*				
鋼矢板 輸送キストラ(誘導車) 200km以下 前衛・後衛車いずれか	台	*				



土木工事設計資材単価表[2024年10月01日]

C04:鉄鋼二次製品(ボルト, 蓋板)

名称 / 規格	単位	愛媛県				
鋼製蓋 溝蓋 車道用 300用 側溝用 T-20 すべり止め	組	*				
鋼製蓋 溝蓋 車道用 400用 側溝用 T-20 すべり止め	組	*				
鋼製蓋 溝蓋 車道用 500用 側溝用 T-20 すべり止め	組	*				
鋼製蓋 溝蓋 車道用 600用 側溝用 T-20 すべり止め	組	*				
鋼製蓋 溝蓋 車道用 300用 側溝用 T-14 すべり止め	組	*				
鋼製蓋 溝蓋 車道用 400用 側溝用 T-14 すべり止め	組	*				
鋼製蓋 溝蓋 車道用 500用 側溝用 T-14 すべり止め	組	*				
鋼製蓋 溝蓋 車道用 600用 側溝用 T-14 すべり止め	組	*				
鋼製蓋 溝蓋 車道用 300用 側溝用 T-6 すべり止め	組	*				
鋼製蓋 溝蓋 車道用 400用 側溝用 T-6 すべり止め	組	*				
鋼製蓋 溝蓋 車道用 500用 側溝用 T-6 すべり止め	組	*				
鋼製蓋 溝蓋 車道用 600用 側溝用 T-6 すべり止め	組	*				
鋼製蓋 溝蓋 車道用 300用 側溝用 T-2 受枠なし すべり止め	枚	8,400				
鋼製蓋 溝蓋 車道用 400用 側溝用 T-2 受枠なし すべり止め	枚	11,300				
鋼製蓋 溝蓋 車道用 500用 側溝用 T-2 受枠なし すべり止め	枚	12,500				
鋼製蓋 側溝用 一般用 歩道用 200 受枠なし	枚	4,090				
鋼製蓋 側溝用 一般用 歩道用 300 受枠なし	枚	5,350				
鋼製蓋 側溝用 一般用 歩道用 400 受枠なし	枚	6,420				
鋼製蓋 側溝用 一般用 歩道用 500 受枠なし	枚	7,560				
鋼製蓋 溝蓋 車道用 300用 横断溝用 T-20 すべり止め	組	*				
鋼製蓋 溝蓋 車道用 400用 横断溝用 T-20 すべり止め	組	*				
鋼製蓋 溝蓋 車道用 500用 横断溝用 T-20 すべり止め	組	*				
鋼製蓋 溝蓋 車道用 600用 横断溝用 T-20 すべり止め	組	*				
鋼製蓋 溝蓋 車道用 300用 横断溝用 T-14 すべり止め	組	*				
鋼製蓋 溝蓋 車道用 400用 横断溝用 T-14 すべり止め	組	*				
鋼製蓋 溝蓋 車道用 500用 横断溝用 T-14 すべり止め	組	*				
鋼製蓋 溝蓋 車道用 600用 横断溝用 T-14 すべり止め	組	*				
鋼製蓋 溝蓋 車道用 300用 横断溝用 T-6 すべり止め	組	*				
鋼製蓋 溝蓋 車道用 300用 横断溝用 T-2 すべり止め	組	*				
鋼製蓋 溝蓋 車道用 400用 横断溝用 T-2 すべり止め	組	*				
鋼製蓋 溝蓋 車道用 500用 横断溝用 T-2 すべり止め	組	*				
鋼製蓋 溝蓋 車道用 ボルト固定 300用 横断溝用 T-20 すべり止め	組	*				
鋼製蓋 溝蓋 車道用 ボルト固定 400用 横断溝用 T-20 すべり止め	組	*				

土木工事設計資材単価表[2024年10月01日]

C04:鉄鋼二次製品(ボルト, 蓋板)

名称 / 規格	単位	愛媛県				
鋼製蓋 溝蓋 車道用 ボルト固定 500用 横断溝用 T-20 すべり止め	組	*				
鋼製蓋 溝蓋 車道用 ボルト固定 300用 横断溝用 T-14 すべり止め	組	*				
鋼製蓋 溝蓋 車道用 ボルト固定 400用 横断溝用 T-14 すべり止め	組	*				
鋼製蓋 溝蓋 車道用 ボルト固定 500用 横断溝用 T-14 すべり止め	組	*				
鋼製蓋 柵蓋 110° 開閉型 300×400 T-20 すべり止め	組	*				
鋼製蓋 柵蓋 110° 開閉型 300×500 T-20 すべり止め	組	*				
鋼製蓋 柵蓋 110° 開閉型 400×500 T-20 すべり止め	組	*				
鋼製蓋 柵蓋 110° 開閉型 400×600 T-20 すべり止め	組	*				
鋼製蓋 柵蓋 110° 開閉型 500×500 T-20 すべり止め	組	*				
鋼製蓋 柵蓋 110° 開閉型 500×600 T-20 すべり止め	組	*				
鋼製蓋 柵蓋 110° 開閉型 600×600 T-20 すべり止め	組	*				
鋼製蓋 柵蓋 110° 開閉型 700×700 T-20 すべり止め	組	*				
鋼製蓋 柵蓋 110° 開閉型 300×400 T-14 すべり止め	組	*				
鋼製蓋 柵蓋 110° 開閉型 400×500 T-14 すべり止め	組	*				
鋼製蓋 柵蓋 110° 開閉型 500×500 T-14 すべり止め	組	*				
鋼製蓋 柵蓋 110° 開閉型 500×500 T-6 すべり止め	組	*				
鋼製蓋 柵蓋 110° 開閉型 1000×1000 T-6 2枚/組 すべり止め	組	100,000				
鋼製蓋 柵蓋 110° 開閉型 300×500 T-2 すべり止め	組	*				
鋼製蓋 柵蓋 110° 開閉型 400×500 T-2 すべり止め	組	*				
鋼製蓋 柵蓋 110° 開閉型 400×600 T-2 すべり止め	組	*				
鋼製蓋 柵蓋 110° 開閉型 400×800 T-2 すべり止め	組	23,500				
鋼製蓋 柵蓋 110° 開閉型 500×500 T-2 すべり止め	組	*				
鋼製蓋 柵蓋 110° 開閉型 500×600 T-2 すべり止め	組	*				
鋼製蓋 柵蓋 110° 開閉型 500×800 T-2 すべり止め	組	28,200				
鋼製蓋 柵蓋 110° 開閉型 600×600 T-2 すべり止め	組	*				
鋼製蓋 柵蓋 110° 開閉型 600×800 T-2 すべり止め	組	33,000				
鋼製蓋 柵蓋 110° 開閉型 700×700 T-2 すべり止め	組	*				
鋼製蓋 柵蓋 110° 開閉型 800×800 T-2 すべり止め	組	42,700				
鋼製蓋 柵蓋 110° 開閉型 800×800 T-2 2枚/組 すべり止め	組	43,700				
鋼製蓋 柵蓋 110° 開閉型 900×900 T-2 すべり止め	組	60,400				
鋼製蓋 柵蓋 110° 開閉型 900×900 T-2 2枚/組 すべり止め	組	61,500				
鋼製蓋 柵蓋 110° 開閉型 1000×1000 T-2 2枚/組 すべり止め	組	73,900				
アンカーボルト 6-30-50	本	49				

土木工事設計資材単価表[2024年10月01日]

C04:鉄鋼二次製品(ボルト, 蓋板)

名称 / 規格	単位	愛媛県				
アンカーボルト 10-40-70	本	82				
鋼製蓋 溝蓋 車道用 ボルト固定 300用 側溝用 T-25 すべり止め	組	21,300				
鋼製蓋 溝蓋 車道用 ボルト固定 400用 側溝用 T-25 すべり止め	組	32,600				
鋼製蓋 溝蓋 車道用 ボルト固定 500用 側溝用 T-25 すべり止め	組	44,900				
鋼製蓋 溝蓋 車道用 ボルト固定 600用 側溝用 T-25 すべり止め	組	67,200				
鋼製蓋 溝蓋 車道用 ボルト固定 300用 横断溝用 T-25 すべり止め	組	22,800				
鋼製蓋 溝蓋 車道用 ボルト固定 400用 横断溝用 T-25 すべり止め	組	32,600				
鋼製蓋 溝蓋 車道用 ボルト固定 500用 横断溝用 T-25 すべり止め	組	44,900				
鋼製蓋 溝蓋 車道用 ボルト固定 600用 横断溝用 T-25 すべり止め	組	55,200				
ワイヤロープ (4号品 6×24) 径16 A種	m	*				
摩擦接合用高力ボルト (六角) F10T M20×60	組	*				
摩擦接合用高力ボルト (六角) F10T M20×65	組	*				
摩擦接合用高力ボルト (六角) F10T M20×70	組	*				
摩擦接合用高力ボルト (六角) F10T M20×75	組	*				
摩擦接合用高力ボルト (六角) F10T M20×80	組	*				
摩擦接合用高力ボルト (六角) F10T M22×60	組	*				
摩擦接合用高力ボルト (六角) F10T M22×65	組	*				
摩擦接合用高力ボルト (六角) F10T M22×70	組	*				
摩擦接合用高力ボルト (六角) F10T M22×75	組	*				
摩擦接合用高力ボルト (六角) F10T M22×80	組	*				
摩擦接合用高力ボルト (六角) F10T M22×85	組	*				
摩擦接合用高力ボルト (六角) F10T M22×90	組	*				
摩擦接合用高力ボルト (六角) F10T M22×95	組	*				
摩擦接合用高力ボルト (六角) F10T M22×100	組	*				
摩擦接合用高力ボルト (六角) F10T M24×70	組	*				
摩擦接合用高力ボルト (六角) F10T M24×75	組	*				
摩擦接合用高力ボルト (六角) F10T M24×80	組	*				
摩擦接合用高力ボルト (六角) F10T M24×85	組	*				
摩擦接合用高力ボルト (六角) F10T M24×90	組	*				
摩擦接合用高力ボルト (六角) F10T M24×95	組	*				
摩擦接合用高力ボルト (六角) F10T M24×100	組	*				
摩擦接合用高力ボルト (六角) F10T M24×105	組	*				
摩擦接合用高力ボルト (トルシア) S10T M20×50	組	*				

## 土木工事設計資材単価表[2024年10月01日]

### C04:鉄鋼二次製品(ボルト, 蓋板)

名称 / 規格	単位	愛媛県				
摩擦接合用高力ボルト (トルシア) S10T M20×55	組	*				
摩擦接合用高力ボルト (トルシア) S10T M20×60	組	*				
摩擦接合用高力ボルト (トルシア) S10T M20×65	組	*				
摩擦接合用高力ボルト (トルシア) S10T M20×70	組	*				
摩擦接合用高力ボルト (トルシア) S10T M20×75	組	*				
摩擦接合用高力ボルト (トルシア) S10T M22×60	組	*				
摩擦接合用高力ボルト (トルシア) S10T M22×65	組	*				
摩擦接合用高力ボルト (トルシア) S10T M22×70	組	*				
摩擦接合用高力ボルト (トルシア) S10T M22×75	組	*				
摩擦接合用高力ボルト (トルシア) S10T M22×80	組	*				
摩擦接合用高力ボルト (トルシア) S10T M24×80	組	*				
摩擦接合用高力ボルト (トルシア) S10T M24×90	組	*				
摩擦接合用高力ボルト (トルシア) S10T M24×100	組	*				
アンカーボルト M8	個	*				
アンカーボルト M10	個	*				
ロックボルト L=3m 耐力117.7KN以上附属品含	組	*				
ロックボルト L=3m 耐力176.5KN以上附属品含	組	*				
ロックボルト L=4m 耐力176.5KN以上附属品含	組	*				
溶接金網 (G3551) 径3.2×100×100	m <sup>2</sup>	*				
溶接金網 (G3551) 径5.0×150×150	m <sup>2</sup>	*				
鉄筋金網 (SD295) D6×150×150	m <sup>2</sup>	*				
鉄筋金網 (SD295) D13×100~250	t	*				
亜鉛引鉄線 3.2mm	kg	*				
柵蓋110° T-20 900×900mm 2枚組	組		87,000			
柵蓋110° T-20 1000×1000mm 2枚組	組		113,000			
鋼製蓋 柵蓋 110° 開閉型 300×400 T-25 すべり止め	組	*				
鋼製蓋 柵蓋 110° 開閉型 300×500 T-25 すべり止め	組	*				
鋼製蓋 柵蓋 110° 開閉型 400×400 T-25 すべり止め	組	*				
鋼製蓋 柵蓋 110° 開閉型 400×500 T-25 すべり止め	組	*				
鋼製蓋 柵蓋 110° 開閉型 400×600 T-25 すべり止め	組	*				
鋼製蓋 柵蓋 110° 開閉型 500×500 T-25 すべり止め	組	*				
鋼製蓋 柵蓋 110° 開閉型 500×600 T-25 すべり止め	組	*				
鋼製蓋 柵蓋 110° 開閉型 600×600 T-25 すべり止め	組	*				

土木工事設計資材単価表[2024年10月01日]

C04:鉄鋼二次製品(ボルト, 蓋板)

名称 / 規格	単位	愛媛県				
鋼製蓋 柵蓋 110° 開閉型 700×700 T-25 すべり止め	組	*				
柵蓋110° T-25 800×800mm 2枚組	組	77,900				
柵蓋110° T-25 900×900mm 2枚組	組	95,100				
柵蓋110° T-25 1000×1000mm 2枚組	組	125,000				
ネジ節異形棒鋼 D19 SD345 HDZ55 L=2.0m	本	*				
ネジ節異形棒鋼 D19 SD345 メッキなし L=2.0m	本	*				
ネジ節異形棒鋼 D19 SD345 HDZ55 L=2.5m	本	*				
ネジ節異形棒鋼 D19 SD345 メッキなし L=2.5m	本	*				
ネジ節異形棒鋼 D19 SD345 HDZ55 L=3.0m	本	*				
ネジ節異形棒鋼 D19 SD345 メッキなし L=3.0m	本	*				
ネジ節異形棒鋼 D19 SD345 HDZ55 L=3.5m	本	*				
ネジ節異形棒鋼 D19 SD345 メッキなし L=3.5m	本	*				
ネジ節異形棒鋼 D19 SD345 HDZ55 L=4.0m	本	*				
ネジ節異形棒鋼 D19 SD345 メッキなし L=4.0m	本	*				
ネジ節異形棒鋼 D19 SD345 HDZ55 L=4.5m	本	*				
ネジ節異形棒鋼 D19 SD345 メッキなし L=4.5m	本	*				
ネジ節異形棒鋼 D19 SD345 HDZ55 L=5.0m	本	*				
ネジ節異形棒鋼 D19 SD345 メッキなし L=5.0m	本	*				
ネジ節異形棒鋼 D22 SD345 HDZ55 L=2.0m	本	*				
ネジ節異形棒鋼 D22 SD345 メッキなし L=2.0m	本	*				
ネジ節異形棒鋼 D22 SD345 HDZ55 L=2.5m	本	*				
ネジ節異形棒鋼 D22 SD345 メッキなし L=2.5m	本	*				
ネジ節異形棒鋼 D22 SD345 HDZ55 L=3.0m	本	*				
ネジ節異形棒鋼 D22 SD345 メッキなし L=3.0m	本	*				
ネジ節異形棒鋼 D22 SD345 HDZ55 L=3.5m	本	*				
ネジ節異形棒鋼 D22 SD345 メッキなし L=3.5m	本	*				
ネジ節異形棒鋼 D22 SD345 HDZ55 L=4.0m	本	*				
ネジ節異形棒鋼 D22 SD345 メッキなし L=4.0m	本	*				
ネジ節異形棒鋼 D22 SD345 HDZ55 L=4.5m	本	*				
ネジ節異形棒鋼 D22 SD345 メッキなし L=4.5m	本	*				
ネジ節異形棒鋼 D22 SD345 HDZ55 L=5.0m	本	*				
ネジ節異形棒鋼 D22 SD345 メッキなし L=5.0m	本	*				
ネジ節異形棒鋼 D25 SD345 HDZ55 L=2.0m	本	*				

土木工事設計資材単価表[2024年10月01日]

C04:鉄鋼二次製品(ボルト, 蓋板)

名称 / 規格	単位	愛媛県				
ネジ節異形棒鋼 D25 SD345 メッキなし L=2.0m	本	*				
ネジ節異形棒鋼 D25 SD345 HDZ55 L=2.5m	本	*				
ネジ節異形棒鋼 D25 SD345 メッキなし L=2.5m	本	*				
ネジ節異形棒鋼 D25 SD345 HDZ55 L=3.0m	本	*				
ネジ節異形棒鋼 D25 SD345 メッキなし L=3.0m	本	*				
ネジ節異形棒鋼 D25 SD345 HDZ55 L=3.5m	本	*				
ネジ節異形棒鋼 D25 SD345 メッキなし L=3.5m	本	*				
ネジ節異形棒鋼 D25 SD345 HDZ55 L=4.0m	本	*				
ネジ節異形棒鋼 D25 SD345 メッキなし L=4.0m	本	*				
ネジ節異形棒鋼 D25 SD345 HDZ55 L=4.5m	本	*				
ネジ節異形棒鋼 D25 SD345 メッキなし L=4.5m	本	*				
ネジ節異形棒鋼 D25 SD345 HDZ55 L=5.0m	本	*				
ネジ節異形棒鋼 D25 SD345 メッキなし L=5.0m	本	*				
プレート(ネジ節異形棒鋼用) 150*150*9.0mm HDZ55	枚	1,080				
ナット(ネジ節異形棒鋼用) D19用 HDZ35	個	780				
ナット(ネジ節異形棒鋼用) D22用 HDZ35	個	880				
ナット(ネジ節異形棒鋼用) D25用 HDZ35	個	960				
鋼製スペーサー(ネジ節異形棒鋼用) D19用 削孔径65用 電気メッキ品	個	500				
鋼製スペーサー(ネジ節異形棒鋼用) D22用 削孔径65用 電気メッキ品	個	500				
鋼製スペーサー(ネジ節異形棒鋼用) D25用 削孔径65用 電気メッキ品	個	500				
鋼製スペーサー(ネジ節異形棒鋼用) D19用 削孔径90用 電気メッキ品	個	500				
鋼製スペーサー(ネジ節異形棒鋼用) D22用 削孔径90用 電気メッキ品	個	500				
鋼製スペーサー(ネジ節異形棒鋼用) D25用 削孔径90用 電気メッキ品	個	500				
ライナープレート 径3500 t=2.7mm メッキ 付属品共	m	*				
ライナープレート 径3500 t=4.0mm メッキ 付属品共	m	*				
ライナープレート 径3500 t=4.5mm メッキ 付属品共	m	*				
鋼製蓋 嵩上蓋 車道用 一般用 300用 T-25 L=1.0m すべり止め	枚	*				
鋼製蓋 嵩上蓋 車道用 一般用 300用 T-20 L=1.0m すべり止め	枚	*				
鋼製蓋 嵩上蓋 車道用 一般用 300用 T-14 L=1.0m すべり止め	枚	*				
鋼製蓋 嵩上蓋 車道用 一般用 400用 T-25 L=1.0m すべり止め	枚	*				
鋼製蓋 嵩上蓋 車道用 一般用 400用 T-20 L=1.0m すべり止め	枚	*				
鋼製蓋 嵩上蓋 車道用 一般用 400用 T-14 L=1.0m すべり止め	枚	*				
鋼製蓋 嵩上蓋 車道用 一般用 500用 T-25 L=1.0m すべり止め	枚	*				

土木工事設計資材単価表[2024年10月01日]

C04:鉄鋼二次製品(ボルト, 蓋板)

名称 / 規格	単位	愛媛県				
鋼製蓋 嵩上蓋 車道用 一般用 500用 T-20 L=1.0m すべり止め	枚	*				
鋼製蓋 嵩上蓋 車道用 一般用 500用 T-14 L=1.0m すべり止め	枚	*				
鋼製蓋 嵩上蓋 歩道用細目 一般用 300用 5.0KN/m2 L=1.0m すべり止め	枚	*				
鋼製蓋 嵩上蓋 歩道用細目 一般用 400用 5.0KN/m2 L=1.0m すべり止め	枚	*				
鋼製蓋 嵩上蓋 歩道用細目 一般用 500用 5.0KN/m2 L=1.0m すべり止め	枚	*				
鋼製蓋 溝蓋 車道用 300用 側溝用 T-25 受枠なし すべり止め	枚	15,500				
鋼製蓋 溝蓋 車道用 400用 側溝用 T-25 受枠なし すべり止め	枚	24,700				
鋼製蓋 溝蓋 車道用 500用 側溝用 T-25 受枠なし すべり止め	枚	43,000				
鋼製蓋 溝蓋 車道用 600用 側溝用 T-25 受枠なし すべり止め	枚	61,200				
鋼製蓋 溝蓋 車道用 300用 横断溝用 T-25 受枠なし すべり止め	枚	17,500				
鋼製蓋 溝蓋 車道用 400用 横断溝用 T-25 受枠なし すべり止め	枚	24,700				
鋼製蓋 溝蓋 車道用 500用 横断溝用 T-25 受枠なし すべり止め	枚	31,800				
鋼製蓋 溝蓋 車道用 600用 横断溝用 T-25 受枠なし すべり止め	枚	52,800				
鋼製蓋 溝蓋 車道用 300用 横断溝用 T-2 受枠なし すべり止め	枚	9,200				
鋼製蓋 溝蓋 車道用 400用 横断溝用 T-2 受枠なし すべり止め	枚	12,600				
鋼製蓋 溝蓋 車道用 500用 横断溝用 T-2 受枠なし すべり止め	枚	16,900				
鋼製蓋 溝蓋 車道用 300用 側溝用 T-25 すべり止め	組	*				
鋼製蓋 溝蓋 車道用 400用 側溝用 T-25 すべり止め	組	*				
鋼製蓋 溝蓋 車道用 500用 側溝用 T-25 すべり止め	組	*				
鋼製蓋 溝蓋 車道用 600用 側溝用 T-25 すべり止め	組	*				
鋼製蓋 溝蓋 歩道用 200用 5.0KN/m2 すべり止め	組	*				
鋼製蓋 溝蓋 歩道用 300用 5.0KN/m2 すべり止め	組	*				
鋼製蓋 溝蓋 歩道用 400用 5.0KN/m2 すべり止め	組	*				
鋼製蓋 溝蓋 歩道用 500用 5.0KN/m2 すべり止め	組	*				
鋼製蓋 溝蓋 車道用 300用 横断溝用 T-25 すべり止め	組	*				
鋼製蓋 溝蓋 車道用 400用 横断溝用 T-25 すべり止め	組	*				
鋼製蓋 溝蓋 車道用 500用 横断溝用 T-25 すべり止め	組	*				
鋼製蓋 溝蓋 車道用 600用 横断溝用 T-25 すべり止め	組	*				
補強リング 径3500 H=125×125	リング	*				
バーチカルスチフナー 175×175 メッキ ボルト含む	m	22,100				
コルゲートパイプ (円形1形) メッキ φ300 t=1.6mm	m	*				
コルゲートパイプ (円形1形) メッキ φ400 t=1.6mm	m	*				
コルゲートパイプ (円形1形) メッキ φ500 t=1.6mm	m	*				





土木工事設計資材単価表[2024年10月01日]

C06:コンクリート二次製品

名称 / 規格	単位	愛媛県				
プレハイ(POG-30) φ300×1000mm グレーチング付柵	個	*				
プレハイ(POG-40) φ400×1000mm グレーチング付柵	個	*				
プレハイ(PO-40DG) φ400×2000 透水 グレーチング開閉タイプ	本	62,600				
リボン側溝スクエア 300A、300×300×2000	個	18,700				
リボン側溝スクエア 300B、300×400×2000	個	21,600				
リボン側溝スクエア 300C、300×500×2000	個	26,500				
リボン側溝スクエア蓋 360×90×500	枚	1,990				
リボン側溝スクエアグレーチング蓋 W300用グレーチング並目体 体 L=995	枚	23,700				
NSK側溝排水管 T-25, 300C, 300×300×2000	個	*				
NSK側溝排水管 T-25, 300C柵, 300×300	個	*				
NKスリット側溝 II型 標準型 300×300 L=2000	本	24,400				
NKスリット側溝 II型 管理柵 (鋼製蓋含む) 300×300×500 泥留め深h=200mm	基	46,300				
NKスリット側溝 II型 管理柵 (鋼製蓋含む) 300×300×800 泥留め深h=500mm	基	69,500				
自由勾配側溝(道路横断用) 300×500 L=2000	個	76,000				
歩車道境界ブロック 両面 150/190×200×600(A)	個	1,240				
歩車道境界ブロック 両面 180/230×250×600(B)	個	1,730				
歩車道境界ブロック 両面 180/240×300×600(C)	個	2,040				
鉄筋コンクリートL形 250B 450×155×600	個	*				
鉄筋コンクリートL形 300 500×155×600	個	*				
鉄筋コンクリートL形 350 550×155×600	個	*				
鉄筋コンクリートL形 GB-3-200 320×500	個	*				
鉄筋コンクリートL形 GB-3-250 370×500	個	*				
鉄筋コンクリートU形 240 240×240×600	個	*				
鉄筋コンクリートU形 300A 300×240×600	個	*				
鉄筋コンクリートU形 300B 300×300×600	個	*				
鉄筋コンクリートU形 300C 300×360×600	個	*				
鉄筋コンクリートU形 360A 360×300×600	個	*				
鉄筋コンクリートU形 360B 360×360×600	個	*				
鉄筋コンクリートU形 450 450×450×600	個	*				
鉄筋コンクリートU形 600 600×600×600	個	*				
鉄筋コンクリートベンチフリューム 2種 200用 L2000	個	*				
鉄筋コンクリートベンチフリューム 2種 250用 L2000	個	*				
鉄筋コンクリートベンチフリューム 2種 300用 L2000	個	*				

注) Z105970110 自由勾配側溝(道路横断用)300×500 L=2000  
は鋼製蓋の材料費を含むものであるが、蓋設置の労務は含まれていないため別途計上すること。

## 土木工事設計資材単価表[2024年10月01日]

### C06:コンクリート二次製品

名称 / 規格	単位	愛媛県				
鉄筋コンクリートベンチフリューム 2種 350用 L2000	個	*				
鉄筋コンクリートベンチフリューム 2種 400用 L2000	個	*				
鉄筋コンクリートベンチフリューム 2種 450用 L2000	個	*				
道路用鉄筋コンクリート側溝 1種 250 250×250×2000	個	*				
道路用鉄筋コンクリート側溝 1種 300A 300×300×2000	個	*				
道路用鉄筋コンクリート側溝 1種 300B 300×400×2000	個	*				
道路用鉄筋コンクリート側溝 1種 300C 300×500×2000	個	*				
道路用鉄筋コンクリート側溝 1種 400A 400×400×2000	個	*				
道路用鉄筋コンクリート側溝 1種 400B 400×500×2000	個	*				
道路用鉄筋コンクリート側溝 1種 500A 500×500×2000	個	*				
道路用鉄筋コンクリート側溝 1種 500B 500×600×2000	個	*				
道路用鉄筋コンクリート側溝 3種 250 250×250×2000	個	*				
道路用鉄筋コンクリート側溝 3種 300A 300×300×2000	個	*				
道路用鉄筋コンクリート側溝 3種 300B 300×400×2000	個	*				
道路用鉄筋コンクリート側溝 3種 300C 300×500×2000	個	*				
道路用鉄筋コンクリート側溝 3種 400A 400×400×2000	個	*				
道路用鉄筋コンクリート側溝 3種 400B 400×500×2000	個	*				
道路用鉄筋コンクリート側溝 3種 500A 500×500×2000	個	*				
道路用鉄筋コンクリート側溝 3種 500B 500×600×2000	個	*				
U形用蓋 (1種) 240 33×4.5×60	枚	*				
U形用蓋 (1種) 300 40×6×60	枚	*				
U形用蓋 (1種) 360 46×6.5×60	枚	*				
U形用蓋 (1種) 450 56×7×60	枚	*				
U形用蓋 (1種) 600 74×7.5×60	枚	*				
U形用蓋 (2種) 240 33×10×60	枚	*				
U形用蓋 (2種) 300 40×10×60	枚	*				
U形用蓋 (2種) 360 46×10×60	枚	*				
U形用蓋 (2種) 450 56×12×60	枚	*				
U形用蓋 (2種) 600 74×15×60	枚	*				
側溝蓋 (場所打ちU型側溝) C1-B300	枚	*				
側溝蓋 (場所打ちU型側溝) C1-B400	枚	*				
側溝蓋 (場所打ちU型側溝) C1-B500	枚	*				
側溝蓋 (場所打ちU型側溝) C1-B600	枚	*				

注) Z105970110 自由勾配側溝(道路横断用)300×500 L=2000  
は鋼製蓋の材料費を含むものであるが、蓋設置の労務は含まれていないため別途計上すること。

土木工事設計資材単価表[2024年10月01日]

C06:コンクリート二次製品

名称 / 規格	単位	愛媛県				
側溝蓋 (場所打ちU型側溝) C1-B700	枚	*				
側溝蓋 (場所打ちU型側溝) C2-B300	枚	*				
側溝蓋 (場所打ちU型側溝) C2-B400	枚	*				
側溝蓋 (場所打ちU型側溝) C2-B500	枚	*				
道路用側溝蓋 (1種) 250 36. 2×9×50	枚	*				
道路用側溝蓋 (1種) 300 41. 2×9. 5×50	枚	*				
道路用側溝蓋 (1種) 400 51. 2×11×50	枚	*				
道路用側溝蓋 (1種) 500 62. 2×12. 5×50	枚	*				
道路用側溝蓋 3種 250 36. 2×9×50	枚	*				
道路用側溝蓋 3種 300 41. 2×9. 5×50	枚	*				
道路用側溝蓋 3種 400 51. 2×11×50	枚	*				
道路用側溝蓋 3種 500 62. 2×12. 5×50	枚	*				
街渠柵蓋 GC型 GC-B500-L500	枚	*				
街渠柵蓋 GC型 GC-B600-L600	枚	*				
自由勾配側溝 W300×H300×L2000	個	*				
自由勾配側溝 W300×H400×L2000	個	*				
自由勾配側溝 W300×H500×L2000	個	*				
自由勾配側溝 W300×H600×L2000	個	*				
自由勾配側溝 W300×H700×L2000	個	*				
自由勾配側溝 W300×H800×L2000	個	*				
自由勾配側溝 W300×H900×L2000	個	*				
自由勾配側溝 W300×H1000×L2000	個	*				
自由勾配側溝 W300×H1100×L2000	個	*				
自由勾配側溝 W400×H400×L2000	個	*				
自由勾配側溝 W400×H500×L2000	個	*				
自由勾配側溝 W400×H600×L2000	個	*				
自由勾配側溝 W400×H700×L2000	個	*				
自由勾配側溝 W400×H800×L2000	個	*				
自由勾配側溝 W400×H900×L2000	個	*				
自由勾配側溝 W400×H1000×L2000	個	*				
自由勾配側溝 W400×H1100×L2000	個	*				
自由勾配側溝 W400×H1200×L2000	個	*				
自由勾配側溝 W500×H500×L2000	個	*				

注) Z105970110 自由勾配側溝(道路横断用)300×500 L=2000  
は鋼製蓋の材料費を含むものであるが、蓋設置の労務は含まれていないため別途計上すること。

土木工事設計資材単価表[2024年10月01日]

C06:コンクリート二次製品

名称 / 規格	単位	愛媛県				
自由勾配側溝 W500×H600×L2000	個	*				
自由勾配側溝 W500×H700×L2000	個	*				
自由勾配側溝 W500×H800×L2000	個	*				
自由勾配側溝 W500×H900×L2000	個	*				
自由勾配側溝 W500×H1000×L2000	個	*				
自由勾配側溝 W500×H1100×L2000	個	*				
自由勾配側溝 W500×H1200×L2000	個	*				
自由勾配側溝 W500×H1300×L2000	個	*				
自由勾配側溝 W500×H1400×L2000	個	*				
自由勾配側溝蓋 (車道用) B300×500	枚	*				
自由勾配側溝蓋 (車道用) B400×500	枚	*				
自由勾配側溝蓋 (車道用) B500×500	枚	*				
W2R側溝蓋 T-6, B300, スリットタイプ	枚	19,200				
W2R側溝蓋 T-6, B300, スリットタイプ (管理孔付)	枚	47,700				
W2R側溝蓋 T-6, B300, グレーチングタイプ	枚	33,700				
W2R側溝蓋 T-6, B300, グレーチングタイプ (管理孔付)	枚	62,400				
W2R側溝蓋 T-25, B300, スリットタイプ	枚	21,400				
W2R側溝蓋 T-25, B300, スリットタイプ (管理孔付)	枚	53,600				
W2R側溝蓋 T-25, B300, グレーチングタイプ	枚	36,000				
W2R側溝蓋 T-25, B300, グレーチングタイプ (管理孔付)	枚	69,700				
W2R側溝蓋 T-6, B400, スリットタイプ	枚	23,900				
W2R側溝蓋 T-6, B400, スリットタイプ (管理孔付)	枚	58,700				
W2R側溝蓋 T-6, B400, グレーチングタイプ	枚	37,900				
W2R側溝蓋 T-6, B400, グレーチングタイプ (管理孔付)	枚	73,400				
W2R側溝蓋 T-25, B400, スリットタイプ	枚	26,800				
W2R側溝蓋 T-25, B400, スリットタイプ (管理孔付)	枚	65,400				
W2R側溝蓋 T-25, B400, グレーチングタイプ	枚	40,800				
W2R側溝蓋 T-25, B400, グレーチングタイプ (管理孔付)	枚	80,700				
丸型頭部ブロック A5型マンホール用 H=150	個	33,700				
丸型頭部ブロック A5型マンホール用 H=100	個	32,700				
歩車道境界ブロック 片面 150/170×200×600 (A)	個	*				
歩車道境界ブロック 片面 180/205×250×600 (B)	個	*				
歩車道境界ブロック 片面 180/210×300×600 (C)	個	*				

注) Z105970110 自由勾配側溝(道路横断用)300×500 L=2000  
は鋼製蓋の材料費を含むものであるが、蓋設置の労務は含まれていないため別途計上すること。

土木工事設計資材単価表[2024年10月01日]

C06:コンクリート二次製品

名称 / 規格	単位	愛媛県				
地先境界ブロック 120×120×600 (A)	個	*				
地先境界ブロック 150×120×600 (B)	個	*				
地先境界ブロック 150×150×600 (C)	個	*				
インターロッキングブロック ブロック厚6cm 標準品	m <sup>2</sup>	*				
インターロッキングブロック ブロック厚8cm 標準品	m <sup>2</sup>	*				
ヒューム管 (外圧管1種) B形 150×26×2000	本	*				
ヒューム管 (外圧管1種) B形 200×27×2000	本	*				
ヒューム管 (外圧管1種) B形 250×28×2000	本	*				
ヒューム管 (外圧管1種) B形 300×30×2000	本	*				
ヒューム管 (外圧管1種) B形 350×32×2000	本	*				
ヒューム管 (外圧管1種) B形 400×35×2430	本	*				
ヒューム管 (外圧管1種) B形 450×38×2430	本	*				
ヒューム管 (外圧管1種) B形 500×42×2430	本	*				
ヒューム管 (外圧管1種) B形 600×50×2430	本	*				
ヒューム管 (外圧管1種) B形 700×58×2430	本	*				
ヒューム管 (外圧管1種) B形 800×66×2430	本	*				
ヒューム管 (外圧管1種) B形 900×75×2430	本	*				
ヒューム管 (外圧管1種) B形 1000×82×2430	本	*				
ヒューム管 (外圧管1種) B形 1100×88×2430	本	*				
ヒューム管 (外圧管1種) B形 1200×95×2430	本	*				
ヒューム管 (外圧管1種) B形 1350×103×2430	本	*				
ヒューム管 (外圧管2種) B形 150×26×2000	本	*				
ヒューム管 (外圧管2種) B形 200×27×2000	本	*				
ヒューム管 (外圧管2種) B形 250×28×2000	本	*				
ヒューム管 (外圧管2種) B形 300×30×2000	本	*				
ヒューム管 (外圧管2種) B形 350×32×2000	本	*				
ヒューム管 (外圧管2種) B形 400×35×2430	本	*				
ヒューム管 (外圧管2種) B形 450×38×2430	本	*				
ヒューム管 (外圧管2種) B形 500×42×2430	本	*				
ヒューム管 (外圧管2種) B形 600×50×2430	本	*				
ヒューム管 (外圧管2種) B形 700×58×2430	本	*				
ヒューム管 (外圧管2種) B形 800×66×2430	本	*				
ヒューム管 (外圧管2種) B形 900×75×2430	本	*				

注) Z105970110 自由勾配側溝(道路横断用)300×500 L=2000  
は鋼製蓋の材料費を含むものであるが、蓋設置の労務は含まれていないため別途計上すること。

土木工事設計資材単価表[2024年10月01日]

C06:コンクリート二次製品

名称 / 規格	単位	愛媛県				
ヒューム管(外圧管2種) B形 1000×82×2430	本	*				
ヒューム管(外圧管2種) B形 1100×88×2430	本	*				
ヒューム管(外圧管2種) B形 1200×95×2430	本	*				
ヒューム管(外圧管2種) B形 1350×103×2430	本	*				
特圧管 内径200×L1000 T-25	m	*				
特圧管 内径250×L2000 T-25	m	*				
特圧管 内径300×L2000 T-25	m	*				
特圧管 内径400×L2000 T-25	m	*				
特圧管 内径600×L2000 T-25	m	*				
RCボックスカルバート T-25 500×500×2000	箇	99,500				
RCボックスカルバート T-25 600×600×2000	箇	*				
RCボックスカルバート T-25 700×700×2000	箇	*				
RCボックスカルバート T-25 800×800×2000	箇	*				
RCボックスカルバート T-25 900×900×2000	箇	*				
RCボックスカルバート T-25 1000×800×2000	箇	*				
RCボックスカルバート T-25 1000×1000×2000	箇	*				
RCボックスカルバート T-25 1200×1000×2000	箇	*				
RCボックスカルバート T-25 1200×1200×2000	箇	*				
RCボックスカルバート T-25 1500×1000×2000	箇	*				
RCボックスカルバート T-25 1500×1500×2000	箇	*				
RCボックスカルバート T-25 1800×1500×2000	箇	*				
RCボックスカルバート T-25 1800×1800×2000	箇	*				
RCボックスカルバート T-25 2000×1500×2000	箇	*				
RCボックスカルバート T-25 2000×2000×2000	箇	*				
RCボックスカルバート T-25 2200×2200×1500	箇	*				
RCボックスカルバート T-25 2300×2000×1500	箇	*				
RCボックスカルバート T-25 2300×2300×1500	箇	*				
RCボックスカルバート T-25 2400×2400×1500	箇	*				
RCボックスカルバート T-25 2500×2000×1500	箇	*				
RCボックスカルバート T-25 2500×2500×1500	箇	*				
RCボックスカルバート T-25 2800×2000×1000	箇	*				
RCボックスカルバート T-25 2800×2500×1000	箇	*				
RCボックスカルバート T-25 3000×2000×1000	箇	*				

注) Z105970110 自由勾配側溝(道路横断用)300×500 L=2000  
は鋼製蓋の材料費を含むものであるが、蓋設置の労務は含まれていないため別途計上すること。

土木工事設計資材単価表[2024年10月01日]

C06:コンクリート二次製品

名称 / 規格	単位	愛媛県				
RCボックスカルバート T-25 3000×2500×1000	箇	*				
RCボックスカルバート T-25 3000×3000×1000	箇	*				
RCボックスカルバート T-25 3500×2500×1000	箇	*				
盲人用点字ブロック 60×300×300mm 点状・線状	枚	*				
盲人用点字ブロック 30×300×300mm 点状・線状	枚	*				
PCボックスカルバート T-25 1000×1000×2000	箇	197,000				
PCボックスカルバート T-25 1000×1500×2000	箇	215,000				
PCボックスカルバート T-25 1200×1200×2000	箇	221,000				
PCボックスカルバート T-25 1500×1000×2000	箇	256,000				
PCボックスカルバート T-25 1500×1500×2000	箇	294,000				
PCボックスカルバート T-25 1800×1500×2000	箇	347,000				
PCボックスカルバート T-25 1800×1800×2000	箇	373,000				
PCボックスカルバート T-25 2000×1500×2000	箇	389,000				
PCボックスカルバート T-25 2000×2000×2000	箇	457,000				
PCボックスカルバート T-25 2500×1500×2000	箇	539,000				
PCボックスカルバート T-25 2500×2000×2000	箇	586,000				
プレハイ (PO-40D) φ400×2000mm 透水タイプ	個	37,600				
プレハイ (POG-40D) φ400×1000mm 透水タイプ楕	個	61,900				
プレハイ (PO-30) φ300×2000mm	個	*				
プレハイ (PO-40) φ400×2000mm	個	*				
W2R用横断グレチング T-25, B300, 細目	組	75,100				
W2R用横断グレチング T-25, B300, 普通目	組	59,800				
注) Z105970110 自由勾配側溝(道路横断用)300×500 L=2000 は鋼製蓋の材料費を含むものであるが、蓋設置の労務は含まれていないため別途計上すること。						

## 土木工事設計資材単価表[2024年10月01日]

C11:木 材

	名称 / 規格	単位	愛媛県				
	正割材 杉 4m×6cm×6cm 特1等	m 3	*				
	板材 (内地材) 杉 4.0m×2.4cm×12cm 1等	m 3	54,000				
	防腐処理費 クスCuAz (労務のみ)	m3	34,000				
	杭加工費 先付、面取費	本	100				
	ウッドブロック天端・基礎材 L=2.0m クス加工	本	1,600				
	ウッドブロック750型 クス加工	組	4,100				
	伏工 (丸太) L=2.0m 丸太φ70(ロータリー加工)	m	5,760				
	施工年度標識 防腐処理 表面処理	基	72,200				
	施工年度標柱 防腐処理 表面処理	基	26,000				
	工事用看板 ホル及び金物は溶融亜鉛メッキ	基	28,000				
	木製工事用看板	基・月	683				
	木製工事用バリアード 表面処理	基	205				
	間伐材型柵工(丸太)杉丸太 L=3.6~4m、末口10.5~13cm(皮付)	m 3	35,000				
	間伐材型柵工(丸太) 壁面構成部材及び支保材	m2	3,510				
	間伐材型柵工(角材)スギ 9×9×3m、4箇所穴開加工材	本	2,000				
	間伐材型柵工(金物) 内部支持材	m2	3,000				
	間伐材型柵工(角材)角材連結金具 4.8×125mm	本	13				





土木工事設計資材単価表[2024年10月01日]

C16:塗料

名称 / 規格	単位	愛媛県				
路線標示マーカ― 片面 100×100×20以下	個	1,360				
路線標示マーカ― 両面 100×120～134×20以下	個	1,440				
プラスチック材 フェロニッケルスラグ	k g	*				
ジンクリッチプライマー 有機系	k g	*				
ジンクリッチプライマー 無機系	k g	*				
ジンクリッチ ペイント 有機厚膜	k g	*				
ジンクリッチ ペイント 無機厚膜	k g	*				
エポキシ樹脂塗料 下塗り	k g	*				
エポキシ樹脂塗料 中塗り	k g	*				
エポキシ樹脂塗料 上塗り	k g	*				
ポリウレタン樹脂塗料 中塗り用 淡彩色	k g	*				
ポリウレタン樹脂塗料 上塗り用 淡彩色	k g	*				
塩化ゴム系塗料 中塗り用 赤系	k g	*				
塩化ゴム系塗料 上塗り用 赤系	k g	*				
塩化ゴム系塗料 中塗り用 青・緑系	k g	*				
塩化ゴム系塗料 上塗り用 青・緑系	k g	*				
塩化ゴム系塗料 中塗り用 黄・オレンジ系	k g	*				
塩化ゴム系塗料 上塗り用 黄・オレンジ系	k g	*				
塩化ゴム系塗料 中塗り用 中彩A	k g	*				
塩化ゴム系塗料 上塗り用 中彩A	k g	*				
塩化ゴム系塗料 中塗り用 中彩B	k g	*				
塩化ゴム系塗料 上塗り用 中彩B	k g	*				
塩化ゴム系塗料 中塗り用 淡彩	k g	*				
塩化ゴム系塗料 上塗り用 淡彩	k g	*				
塩化ゴム系塗料 中塗り用 白	k g	*				
塩化ゴム系塗料 上塗り用 白	k g	*				
合成樹脂調合ペイント K5516 2種 中塗り用 赤系	k g	*				
合成樹脂調合ペイント K5516 2種 上塗り用 赤系	k g	*				
合成樹脂調合ペイント K5516 2種 中塗り用 青・緑系	k g	*				
合成樹脂調合ペイント K5516 2種 上塗り用 青・緑系	k g	*				
合成樹脂調合ペイント K5516 2種 中塗り用 黄・オレンジ系	k g	*				
合成樹脂調合ペイント K5516 2種 上塗り用 黄・オレンジ系	k g	*				
合成樹脂調合ペイント K5516 2種 中塗り用 中彩A	k g	*				

土木工事設計資材単価表[2024年10月01日]

C16: 塗料

名称 / 規格	単位	愛媛県				
合成樹脂調合ペイント K5516 2種 上塗り用 中彩A	kg	*				
合成樹脂調合ペイント K5516 2種 中塗り用 中彩B	kg	*				
合成樹脂調合ペイント K5516 2種 上塗り用 中彩B	kg	*				
合成樹脂調合ペイント K5516 2種 中塗り用 淡彩	kg	*				
合成樹脂調合ペイント K5516 2種 上塗り用 淡彩	kg	*				
合成樹脂調合ペイント K5516 2種 中塗り用 白	kg	*				
合成樹脂調合ペイント K5516 2種 上塗り用 白	kg	*				
塗料用シンナー K-2201	L	*				
ジニクリッチプライマー用シンナー 無機	L	*				
ジニクリッチプライマー用シンナー 有機	L	*				
エポキシ樹脂塗料用シンナー	L	*				
塩化ゴム系塗料用シンナー	L	*				
ポリウレタン樹脂塗料用シンナー 中塗り用	L	*				
ポリウレタン樹脂塗料用シンナー 上塗り用	L	*				

土木工事設計資材単価表[2024年10月01日]

C18:その他共通資材

名称 / 規格	単位	愛媛県			
岩用セメントアンカー A D22(M20)×1500 亜鉛メッキ	本	9,500			
岩用セメントアンカー B D22(M20)×1500 亜鉛メッキ	本	9,320			
メタルクラウン φ41mm	個	*			
二重管ボーリングロッド	m	*			
複相用グラウトモニタ φ40.5mm	個	*			
複相用注入用ホース類 φ12mm 4.9MPa L=50m×3	組	*			
複相用サクションホース φ38mm L=3m×3	組	*			
用地境界杭 12cm L=90cm	本	*			
用地境界杭 プレキャスト根巻基礎 30×30×15cm	個	950			
マンホール用足掛金物 RC30 L-250 φ19 現場打用	個	*			

### 土木工事設計資材単価表[2024年10月01日]

C21:河川・砂防・ダム用材

名称 / 規格	単位	愛媛県				
かごマット H=30cm	m <sup>2</sup>	*				
かごマット H=50cm	m <sup>2</sup>	*				
袋詰玉石用袋材 2t用	袋	*				
袋詰玉石用袋材 3t用	袋	*				
集水井用資材 取付Uボルト 径16mm 215×225×50 メッキ仕上	個	1,420				
第1種標識 900×700×1mm 表示板他一式含む	本	77,400				
第2種標識 径600×1.2 アルミ板他一式含む	本	24,300				
基礎処理工 メタルクラウン 径46	個	*				
吸い出し防止材 1.0tf/m 厚10.0mm	m <sup>2</sup>	*				
単管損料 径48.6mm 丸パイプ	m	106				
ひし形金網損料 #10 3.2×50	m <sup>2</sup>	356				
集水井用資材 エキスパンドメタル XG-21 4.5×7	m <sup>2</sup>	*				
砂防指定地1号標識 900×700×2mm	枚	77,400				
砂防指定地3号標柱 100×100×1500	本	24,300				
砂防指定地4号標柱 径600×1.2	本	24,300				
砂防指定地5号標識 900×700×2mm	枚	70,200				
土石流危険渓流標識 900×600	枚	62,100				
基礎処理工 ロッド 径40.5 L=3000	本	*				
基礎処理工 接続金物 径25用 チーズ3ニップル10	個	*				
ブルーシート #2000 3.6×5.4	m <sup>2</sup>	14				
砂防指定地2号標識 700×500×2mm	枚	41,400				

土木工事設計資材単価表[2024年10月01日]

C22:海岸・港湾用材

	名称 / 規格	単位	愛媛県				
	鉄筋鉄網 D6×150×150	m <sup>2</sup>	*				
	Jボルト SS400 M20 L=25(ボルト本体のみ)	本	257				
	舗装用スチールフォーム H=20~25 止杭損料含む	m	160				
	舗装用スチールフォーム H=28~30 止杭損料含む	m	180				
	舗装用スチールフォーム H=42 止杭損料含む	m	278				
	防砂シート 厚3mm以上 縦横60kg以上 伸度縦横60%以上	m <sup>2</sup>	*				
	ゴム防舷材用埋込栓 H150mm 1m用埋込栓セット(4本)	セット	37,000				
	ゴム防舷材用埋込栓 H150mm 1.5m用埋込栓セット(6本)	セット	55,500				
	ゴム防舷材用埋込栓 H150mm 2m用埋込栓セット(8本)	セット	74,000				
	ゴム防舷材用埋込栓 H150mm 2.5m用埋込栓セット(8本)	セット	74,000				
	ゴム防舷材用埋込栓 H150mm 3m用埋込栓セット(10本)	セット	92,600				
	ゴム防舷材用埋込栓 H200mm 1m用埋込栓セット(4本)	セット	74,000				
	ゴム防舷材用埋込栓 H200mm 1.5m用埋込栓セット(6本)	セット	111,000				
	ゴム防舷材用埋込栓 H200mm 2m用埋込栓セット(8本)	セット	148,000				
	ゴム防舷材用埋込栓 H200mm 2.5m用埋込栓セット(8本)	セット	148,000				
	ゴム防舷材用埋込栓 H200mm 3m用埋込栓セット(10本)	セット	185,000				
	ゴム防舷材用埋込栓 H250mm 1m用埋込栓セット(4本)	セット	74,000				
	ゴム防舷材用埋込栓 H250mm 1.5m用埋込栓セット(6本)	セット	111,000				
	ゴム防舷材用埋込栓 H250mm 2m用埋込栓セット(8本)	セット	148,000				
	ゴム防舷材用埋込栓 H250mm 2.5m用埋込栓セット(8本)	セット	148,000				
	ゴム防舷材用埋込栓 H250mm 3m用埋込栓セット(10本)	セット	185,000				
	ゴム防舷材用埋込栓 H300mm 1m用埋込栓セット(4本)	セット	131,000				
	ゴム防舷材用埋込栓 H300mm 1.5m用埋込栓セット(6本)	セット	196,000				
	ゴム防舷材用埋込栓 H300mm 2m用埋込栓セット(8本)	セット	262,000				
	ゴム防舷材用埋込栓 H300mm 2.5m用埋込栓セット(8本)	セット	262,000				
	ゴム防舷材用埋込栓 H300mm 3m用埋込栓セット(10本)	セット	327,000				
	ゴム防舷材用埋込栓 H400mm 1m用埋込栓セット(4本)	セット	156,000				
	ゴム防舷材用埋込栓 H400mm 1.5m用埋込栓セット(6本)	セット	234,000				
	ゴム防舷材用埋込栓 H400mm 2m用埋込栓セット(8本)	セット	312,000				
	ゴム防舷材用埋込栓 H400mm 2.5m用埋込栓セット(8本)	セット	312,000				
	ゴム防舷材用埋込栓 H400mm 3m用埋込栓セット(10本)	セット	390,000				
	ゴム防舷材用埋込栓 H500mm 1m用埋込栓セット(4本)	セット	156,000				
	ゴム防舷材用埋込栓 H500mm 1.5m用埋込栓セット(6本)	セット	234,000				

土木工事設計資材単価表[2024年10月01日]

C22:海岸・港湾用材

名称 / 規格	単位	愛媛県				
ゴム防舷材用埋込栓 H500mm 2m用埋込栓セット(8本)	セット	312,000				
ゴム防舷材用埋込栓 H500mm 2.5m用埋込栓セット(8本)	セット	312,000				
ゴム防舷材用埋込栓 H500mm 3m用埋込栓セット(10本)	セット	390,000				
けい船環 φ22mm SUS304	組	30,000				
スリップバー φ25 L500mm エフ <sup>ロ</sup> 舗装用	本	*				
スリップバーキャップ φ25×100 エフ <sup>ロ</sup> 舗装用	本	*				
杉目地板 2.5m×21cm t=6mm	枚	162				
杉目地板 5.0m×20cm t=25mm	枚	1,350				
給水料金 ミキサー船関係(県管理港湾)	m <sup>3</sup>	560				
吊金具損料 1000t未満	日	29,600				
吊金具損料 1000～1600t未満	日	39,100				
吊金具損料 1600～2000t未満	日	46,100				
吊金具損料 2000～2700t未満	日	58,000				
吊ワイヤーロープ損料 径φ80mm 吊点1点当り	日	3,630				
吊ワイヤーロープ損料 径φ90mm 吊点1点当り	日	3,720				
吊ワイヤーロープ損料 径φ100mm 吊点1点当り	日	6,680				
吊ワイヤーロープ損料 径φ120mm 吊点1点当り	日	8,550				
吊金具損料 2700～3100t未満	日	65,200				
バケット 容量1.5m <sup>3</sup> 質量4.2t	日	2,370				
バケット 容量3.0m <sup>3</sup> 質量8.1t	日	3,930				
バケット 容量5.0m <sup>3</sup> 質量13.4t	日	5,730				
けい船柱(炭素鋼鑄鋼製 SC450) アンカ <sup>ホ</sup> ル <sup>ト</sup> 含 曲柱 -3.0m 5t(50KN)	セット	66,600				
けい船柱(炭素鋼鑄鋼製 SC450) アンカ <sup>ホ</sup> ル <sup>ト</sup> 含 直柱 -3.0m 5t(50KN)	セット	63,700				
カッタブレード 径20cm	枚	*				
高級船員 宿泊費	人	8,909				
高級船員 乗船手当	人	2,854				
高級船員 日当	人	2,000				
普通船員 宿泊費	人	7,090				
普通船員 乗船手当	人	2,336				
普通船員 日当	人	1,545				
船団長 宿泊費	人	8,909				
船団長 乗船手当	人	2,854				
船団長 日当	人	2,000				

土木工事設計資材単価表[2024年10月01日]

C23:道路用材

名称 / 規格	単位	愛媛県				
目地充填材 加熱注入式 (高弾性)	k g	*				
境界板 黄銅板 T = 2mm 5cm×10cm	枚	2,160				
コンクリート用 アンカー M10 70mmキャップ付き	組	103				
転落防止柵 4段ヒール型(塗装) H=1.1m スパン3m W200	m	*				
歩道用横断防止柵 3段ヒール型(塗装) H=0.8m スパン3m W200	m	*				
転落防止柵 4段ヒール型(メッキ) H=1.1m スパン3m W200	m	7,500				
歩道用横断防止柵 3段ヒール型(メッキ) H=0.8m スパン3m W200	m	5,860				
転落防止柵 4段ヒール型(塗装) H=1.1m スパン3m E1200	m	*				
歩道用横断防止柵 3段ヒール型(塗装) H=0.8m スパン3m E1000	m	*				
転落防止柵 4段ヒール型(メッキ) H=1.1m スパン3m E1200	m	*				
歩道用横断防止柵 3段ヒール型(メッキ) H=0.8m スパン3m E1000	m	*				
転落防止柵 4段ヒール型(塗装) H=1.1m スパン3m C450	m	*				
歩道用横断防止柵 3段ヒール型(塗装) H=0.8m スパン3m C400	m	*				
転落防止柵 4段ヒール型(メッキ) H=1.1m スパン3m C450	m	*				
歩道用横断防止柵 3段ヒール型(メッキ) H=0.8m スパン3m C400	m	*				
樹脂 排水性トップコート用 MMA系 黒	k g	1,920				
樹脂 排水性トップコート用 MMA系 カラー	k g	2,080				
硬質骨材 排水性トップコート用 黒	k g	150				
硬質骨材 排水性トップコート用 カラー	k g	260				
瀝青質目地板 厚10mm	m <sup>2</sup>	*				
瀝青質目地板 厚20mm	m <sup>2</sup>	*				
瀝青繊維質目地板 厚10mm	m <sup>2</sup>	*				
瀝青繊維質目地板 厚20mm	m <sup>2</sup>	*				
ゴム発泡体目地板 厚10mm	m <sup>2</sup>	*				
ゴム発泡体目地板 厚20mm	m <sup>2</sup>	*				
樹脂発泡体目地板 厚10mm 1.5倍	m <sup>2</sup>	*				
道路標識柱 オーバーハング 鋼管 F型 逆L型 T型 亜鉛メッキ	t	*				
道路標識柱 オーバーヘッド 鋼管 トラス型 亜鉛メッキ	t	*				
ガードレール 路側用 (土中用) Gr-A-4E 塗装	m	*				
ガードレール 路側用 (土中用) Gr-B-4E 塗装	m	*				
ガードレール 路側用 (土中用) Gr-C-4E 塗装	m	*				
ガードレール 路側用 (CO用) Gr-A-2B 塗装	m	*				
ガードレール 路側用 (CO用) Gr-B-2B 塗装	m	*				



土木工事設計資材単価表[2024年10月01日]

C23:道路用材

名称 / 規格	単位	愛媛県				
ガードレール 路側用 (CO用) Gr-C-2B 塗装	m	*				
ガードレール 路側用 (土中用) Gr-A-4E メッキ	m	*				
ガードレール 路側用 (土中用) Gr-B-4E メッキ	m	*				
ガードレール 路側用 (CO用) Gr-A-2B メッキ	m	*				
ガードレール 路側用 (CO用) Gr-B-2B メッキ	m	*				
ガードケーブル 中間支柱 標準型 Gc-C-E 塗装	本	*				
ガードケーブル 端末支柱 標準・耐雪型 Gc-C 塗装	本	*				
ガードケーブル ケーブル 標準・耐雪型 Gc-C メッキ 3条	m	*				
ガードケーブル 中間支柱 標準型 Gc-C-E メッキ	本	*				
ガードケーブル 端末支柱 標準・耐雪型 Gc-C メッキ	本	*				
ガードケーブル 中間支柱 標準型 Gc-C-B 塗装	本	*				
ガードケーブル 中間支柱 標準型 Gc-C-B メッキ	本	*				
ガードパイプ 歩車道境界用 GP-AP-2E 土中建込 塗装	m	*				
ガードパイプ 歩車道境界用 GP-BP-2E 土中建込 塗装	m	*				
ガードパイプ 歩車道境界用 GP-CP-2E 土中建込 塗装	m	*				
ガードパイプ 歩車道境界用 GP-AP-2B CO建込 塗装	m	*				
ガードパイプ 歩車道境界用 GP-BP-2B CO建込 塗装	m	*				
ガードパイプ 歩車道境界用 GP-CP-2B CO建込 塗装	m	*				
ガードパイプ 歩車道境界用 GP-AP-2E 土中建込 メッキ	m	*				
ガードパイプ 歩車道境界用 GP-BP-2E 土中建込 メッキ	m	*				
ガードパイプ 歩車道境界用 GP-AP-2B CO建込 メッキ	m	*				
ガードパイプ 歩車道境界用 GP-BP-2B CO建込 メッキ	m	*				
落石防止柵 中間支柱 柵高1.50m (Uボルト付) メッキ	本	*				
落石防止柵 中間支柱 柵高2.00m (Uボルト付) メッキ	本	*				
落石防止柵 中間支柱 柵高2.50m (Uボルト付) メッキ	本	*				
落石防止網部材 金網 Z-G3 4.0×5.0mm	m <sup>2</sup>	*				
主ロープ (ロープ ネット工) 3*7 12φ ZA/O	m	480				
主ロープ (ロープ ネット工) 3*7 14φ ZA/O	m	580				
補強ロープ (ロープ ネット工) 3*7 12φ ZA/O	m	480				
補強ロープ (ロープ ネット工) 3*7 14φ ZA/O	m	580				
Vクリップ (ロープ ネット工) 3.2t*92 Znメッキ	個	*				
Vクリップ (ロープ ネット工) 4.0t*109 Znメッキ	個	*				
巻付クリップ (岩アンカー用) (ロープ ネット工) 12φ*800 ZA-300	個	2,330				

土木工事設計資材単価表[2024年10月01日]

C23:道路用材

名称 / 規格	単位	愛媛県				
巻付クリップ(岩アンカー用)(ロープネット工) 14φ*1100 ZA-300	個	2,520				
巻付クリップ(土被りアンカー用)(ロープネット工) 12φ*800 ZA-300	個	2,330				
巻付クリップ(土被りアンカー用)(ロープネット工) 14φ*1100 ZA-300	個	2,520				
巻付クリップ(土砂アンカー用)(ロープネット工) 12φ*975 ZA-300	個	2,670				
巻付クリップ(土砂アンカー用)(ロープネット工) 14φ*1280 ZA-300	個	2,850				
巻付クリップ(補強ロープ用)(ロープネット工) 12φ*800 ZA-300	個	2,330				
岩部用アンカーA(端部用)(ロープネット工) D22(M20)*1000 Znメッキ	本	*				
岩部用アンカーA(端部用)(ロープネット工) D25(M24)*1000 Znメッキ	本	8,980				
岩部用アンカーA(端部用)(ロープネット工) D22(M20)*1500 Znメッキ	本	*				
岩部用アンカーA(端部用)(ロープネット工) D25(M24)*1500 Znメッキ	本	12,100				
岩部用アンカーB(交点部用)(ロープネット工) D22(M20)*1000 Znメッキ	本	*				
岩部用アンカーB(交点部用)(ロープネット工) D25(M24)*1000 Znメッキ	本	8,630				
岩部用アンカーB(交点部用)(ロープネット工) D22(M20)*1500 Znメッキ	本	*				
岩部用アンカーB(交点部用)(ロープネット工) D25(M24)*1500 Znメッキ	本	11,900				
土被り部用アンカーA(端部用)(ロープネット工) D22(M20)*1500 310φ*430 Znメッキ	本	28,300				
土被り部用アンカーA(端部用)(ロープネット工) D25(M24)*1500 380φ*430 Znメッキ	本	33,800				
土被り部用アンカーA(端部用)(ロープネット工) D22(M20)*2000 310φ*430 Znメッキ	本	31,200				
土被り部用アンカーA(端部用)(ロープネット工) D25(M24)*2000 380φ*430 Znメッキ	本	39,000				
土被り部用アンカーB(交点部用)(ロープネット工) D22(M20)*1500 310φ*430 Znメッキ	本	28,200				
土被り部用アンカーB(交点部用)(ロープネット工) D25(M24)*1500 380φ*430 Znメッキ	本	33,500				
土被り部用アンカーB(交点部用)(ロープネット工) D22(M20)*2000 310φ*430 Znメッキ	本	31,000				
土被り部用アンカーB(交点部用)(ロープネット工) D25(M24)*2000 380φ*430 Znメッキ	本	38,700				
土砂部用アンカーA(端部用)(ロープネット工) 114.3φ*4.5-1350 <1630>	本	32,700				
土砂部用アンカーA(端部用)(ロープネット工) 114.3φ*4.5-1550 <2130>	本	37,400				
土砂部用アンカーB(交点部用)(ロープネット工) 114.3φ*4.5-1350 <1630>	本	33,400				
土砂部用アンカーB(交点部用)(ロープネット工) 114.3φ*4.5-1550 <2130>	本	38,100				
十字クリップ(ロープネット工) 12φ用 50*95 Znメッキ	個	*				
十字クリップ(ロープネット工) 14φ用 70*102 Znメッキ	個	3,440				
ガードレール取付ボルト セーフティーボルト	組	500				
落石防止柵 中間支柱 柵高3.00m(Uボルト付)メッキ	本	*				
落石防止柵 中間支柱 柵高3.50m(Uボルト付)メッキ	本	65,400				
落石防止柵 中間支柱 柵高3.50m用(Uボルト付)メッキ	本	*				
落石防止柵 中間支柱 柵高4.00m(Uボルト付)メッキ	本	143,000				

土木工事設計資材単価表[2024年10月01日]

C23:道路用材

名称 / 規格	単位	愛媛県				
落石防止柵 中間支柱 柵高4.00m用(Uボルト付)メッキ	本	*				
警戒標識Y-1 カプセルレンズ型 路側1.3倍585×585	枚	23,700				
警戒標識Y-1 カプセルレンズ型 補助板 路側1.3倍195×520	枚	8,000				
警戒標識Y-2 カプセルレンズ型 路側1.6倍720×720	枚	36,200				
警戒標識Y-2 カプセルレンズ型 補助板 路側1.6倍240×640	枚	12,000				
警戒標識Y-3 カプセルレンズ型 路側2.0倍900×900	枚	57,900				
警戒標識Y-3 カプセルレンズ型 補助板 路側2.0倍300×800	枚	20,300				
警戒標識Y-4 カプセルレンズ型 片持2.0倍900×900	枚	61,700				
警戒標識Y-4 カプセルレンズ型 補助板 片持2.0倍300×800	枚	24,800				
警戒標識Y-5 カプセルレンズ型 片持3.0倍1350×1350	枚	144,000				
警戒標識Y-5 カプセルレンズ型 補助板 片持3.0倍450×1200	枚	50,000				
警戒標識Y-6 カプセルレンズ型 片持4.0倍1800×1800	枚	243,000				
警戒標識Y-6 カプセルレンズ型 補助板 片持4.0倍600×1600	枚	85,900				
警戒標識V-1-1 カプセルレンズ型 片持1.6倍720×720	枚	39,800				
警戒標識V-2-1 カプセルレンズ型 片持2.0倍900×900	枚	61,800				
警戒標識V-3-1 カプセルレンズ型 片持3.0倍1350×1350	枚	144,000				
警戒標識 封入レンズ型	m <sup>2</sup>	*				
警戒標識 カプセルレンズ型	m <sup>2</sup>	*				
案内標識 封入レンズ型	m <sup>2</sup>	*				
案内標識 カプセルレンズ型	m <sup>2</sup>	*				
平板ビス止め案内標識 封入レンズ型	m <sup>2</sup>	*				
平板ビス止め案内標識 カプセルレンズ型	m <sup>2</sup>	*				
規制標識Z-1 封入レンズ型 路側1.5倍900φ	枚	*				
規制標識Z-1 カプセルレンズ型 路側1.5倍900φ	枚	*				
規制標識Z-1-2 封入レンズ型 路側1.0倍600φ	枚	*				
規制標識Z-1-2 カプセルレンズ型 路側1.0倍600φ	枚	*				
補助標識 封入レンズ型	m <sup>2</sup>	57,800				
補助標識 カプセルレンズ型	m <sup>2</sup>	78,700				
シンボルマーク入りデザイン標識 カプセルレンズ型	m <sup>2</sup>	78,700				
路線番号 封入レンズ型	m <sup>2</sup>	*				
路線番号 カプセルレンズ型	m <sup>2</sup>	*				
路側型標識柱 溶融亜鉛メッキ W-1特	基	28,300				
路側型標識柱 溶融亜鉛メッキ W-2特	基	39,900				

土木工事設計資材単価表[2024年10月01日]

C23:道路用材

名称 / 規格	単位	愛媛県				
片持型標識柱 溶融亜鉛メッキ W-4特	基	27,500				
路側型標識柱 溶融亜鉛メッキ W-5特	基	38,200				
路側型標識柱 溶融亜鉛メッキ Y-1特	基	28,300				
路側型標識柱 溶融亜鉛メッキ Y-2特	基	39,900				
路側型標識柱 溶融亜鉛メッキ Y-3特	基	48,800				
門型柱用標識板取付金具 アームφ101.6~139.8	個	15,900				
門型柱用標識板取付金具 アームφ165.2~190.7	個	20,700				
路側柱(直柱) 60.5φ2.8mm 塗装	m	3,620				
路側柱(直柱) 60.5φ2.8mm メッキ	m	3,740				
路側柱(直柱) 76.3φ2.8mm 塗装	m	4,670				
路側柱(直柱) 76.3φ2.8mm メッキ	m	4,780				
路側柱(直柱) 76.3φ3.2mm 塗装	m	5,310				
路側柱(直柱) 76.3φ3.2mm メッキ	m	5,420				
路側柱(直柱) 89.1φ3.2mm 塗装	m	6,440				
路側柱(直柱) 89.1φ3.2mm メッキ	m	6,370				
路側柱(直柱) 101.6φ3.2mm 塗装	m	7,370				
路側柱(直柱) 101.6φ3.2mm メッキ	m	7,290				
路側柱(直柱) 101.6φ4.2mm 塗装	m	9,600				
路側柱(直柱) 101.6φ4.2mm メッキ	m	9,490				
路側柱(直柱) 114.3φ3.5mm 塗装	m	9,080				
路側柱(直柱) 114.3φ3.5mm メッキ	m	8,990				
路側柱(直柱) 139.8φ4.5mm 塗装	m	14,200				
路側柱(直柱) 139.8φ4.5mm メッキ	m	14,100				
道路反射鏡 ステンレス 丸型一面鏡 600S(注意板取付金具含)	基	63,400				
道路反射鏡 ステンレス 丸型一面鏡 800S(注意板取付金具含)	基	76,200				
道路反射鏡 ステンレス 丸型一面鏡 1000S(注意板取付金具含)	基	98,200				
道路反射鏡 ステンレス 丸型二面鏡 600W(注意板取付金具含)	基	118,000				
道路反射鏡 ステンレス 丸型二面鏡 800W(注意板取付金具含)	基	149,000				
道路反射鏡 ステンレス 丸型二面鏡 1000W(注意板取付金具含)	基	188,000				
道路反射鏡 支柱曲げ加工費 φ76.3	本	*				
道路反射鏡 支柱曲げ加工費 φ89.1	本	*				
道路反射鏡 支柱曲げ加工費 φ101.6	本	5,720				
取付金具 頭上型 アルミTアングル	m	*				

土木工事設計資材単価表[2024年10月01日]

C23:道路用材

名称 / 規格	単位	愛媛県				
取付金具 歩道橋 亜鉛メッキ品	k g	1,800				
取付金具 路側型 Uバンド ボルト付60.5φ	個	*				
取付金具 路側型 Uバンド ボルト付76.3φ	個	*				
取付金具 路側型 Uバンド ボルト付89.1φ	個	*				
取付金具 路側型 Uバンド ボルト付101.6φ	個	1,120				
取付金具 路側型 Uバンド ボルト付114.3φ	個	1,170				
取付金具 路側型 Uバンド ボルト付139.8φ	個	1,210				
取付金具付加算額 オーバーハング柱両面 逆L型柱	本	9,720				
取付金具付加算額 オーバーハング柱両面 F型柱	本	19,400				
プレキャストガードレール基礎(天板なし) B,C種用 連続延長18m以上	個	*				
プレキャストガードレール基礎(天板なし) B,C種用 連続延長14m以上	個	*				
プレキャストガードレール基礎(天板なし) B,C種用 連続延長12m以上	個	*				
プレキャストガードレール基礎(天板なし) B,C種用 連続延長10m以上	個	*				
プレキャストガードレール基礎(天板なし) B,C種用 連続延長8m以上	個	*				
プレキャストガードレール基礎(天板あり) GベースT型 BC種 連続延長18m以上400×800×2000	個	30,800				
プレキャストガードレール基礎(天板あり) GベースT型 BC種 連続延長10m以上400×1000×2000	個	35,900				
プレキャストガードレール基礎(天板あり) GベースT型 BC種 連続延長6m以上400×1500×2000	個	58,500				
ガードパイプ(H=800用) 基礎ブロック300×400mm	個	3,430				
ガードフェンス(H=1000, 1200, 1500用) 基礎ブロック180×450mm	個	1,320				
ガードフェンス(H=1800用) 基礎ブロック200×450mm	個	1,630				
ガードパイプ(H=1100用) 基礎ブロック300×450mm	個	3,820				
ポリマーセメントモルタル マグネシウムタイプ I 同等品	k g	460				
ポリマーセメントモルタル マグネシウムタイプ II 同等品	k g	360				
短繊維 RMS702*6 15kg袋	k g	1,890				
プレスアンカー φ6-L45	本	18.5				
サドルバンド D19用	枚	10				
サドルバンド D22用	枚	12				
溶接金網 φ3.2mm×50mmctc ステンレス	m 2	3,060				
炭素繊維FRPグリッド FFグリッド50×50 (CG4) 同等品	m 2	4,200				
コンクリート削孔用ドリル刃 φ5.3	本	730				
ポリマーセメントモルタル マグネシウム MDD1 同等品	k g	*				
ひび割れ注入器具 定量型注入器具 DDインジェクター同等品	本	*				
ひび割れ注入器具 補充可能型注入器具 BLインジェクター同等品	本	*				



土木工事設計資材単価表[2024年10月01日]

C25:橋梁・トンネル用材

名称 / 規格	単位	愛媛県				
コンクリート断面補修材 ポリマーセメントモルタル ライオンGRLC同等品	m <sup>3</sup>	528,000				
炭素繊維シート補強材 パテ材(エポキシ系)	kg	*				
炭素繊維シート補強材 プライマー(エポキシ系)	kg	*				
炭素繊維シート補強材 含浸接着剤(エポキシ系)	kg	*				
炭素繊維シート補強材 上塗材(アクリルシリコン系)淡彩	kg	*				
炭素繊維シート補強材 1方向 目付300g/m <sup>2</sup> 高弾性	m <sup>2</sup>	13,500				
炭素繊維シート補強材 1方向 目付300g/m <sup>2</sup> 高強度	m <sup>2</sup>	*				
炭素繊維シート補強材 1方向 目付400g/m <sup>2</sup> 高強度	m <sup>2</sup>	*				
炭素繊維シート補強材 1方向 目付450g/m <sup>2</sup> 高強度	m <sup>2</sup>	*				
炭素繊維シート補強材 1方向 目付600g/m <sup>2</sup> 高強度	m <sup>2</sup>	*				
炭素繊維シート補強材 エポキシ樹脂系塗料 中塗り材	kg	1,610				
炭素繊維シート補強材 フッ素樹脂塗料 上塗り材	kg	*				
アラミド繊維シート 高強度 目付235g/m <sup>2</sup>	m <sup>2</sup>	4,950				
アラミド繊維シート 高強度 目付350g/m <sup>2</sup>	m <sup>2</sup>	7,420				
アラミド繊維シート 高強度 目付525g/m <sup>2</sup>	m <sup>2</sup>	8,700				
PC鋼より線 SWPR7A 径12.4	kg	*				
PC鋼より線 1S17.8 (SWPR19)	kg	*				
PC鋼より線 1S19.3 (SWPR19)	kg	*				
PC鋼より線 1S21.8 (SWPR19)	kg	*				
PC鋼より線 アンカープレート スリーブ付1S17.8用	組	*				
PC鋼より線 アンカープレート スリーブ付1S19.3用	組	*				
PC鋼より線 アンカープレート スリーブ付1S21.8用	組	*				
PC鋼より線 アンカープレート 1S12.4用	個	*				
PC鋼より線 アンカープレート 1S15.2用	個	*				
PC鋼より線 アンカープレート 1S17.8用	個	*				
PC鋼より線 アンカープレート 1S19.3用	個	*				
PC鋼より線 アンカープレート 1S21.8用	個	*				
PC鋼棒(B種1号) 径17 5m<=L<8m	kg	*				
PC鋼棒(B種1号) 径23 5m<=L<8m	kg	*				
PC鋼棒(B種1号) 径26 5m<=L<8m	kg	*				
PC鋼棒(B種1号) 径17 L>=8m	kg	*				
PC鋼棒(B種1号) 径23 L>=8m	kg	*				
PC鋼棒(B種1号) 径26 L>=8m	kg	*				

(注) 「PC連結装置」: PCケーブル、緩衝材及び取付用アンカーボルトは別途。 「チェーン連結装置」: チェーン材、緩衝材及び取付用アンカーボルトは別途。  
 (注) 「変位制限装置」: 緩衝材及び取付用アンカーボルトは別途。

(注) 「共通事項(PC連結装置、チェーン連結装置、変位制限装置)」: 溶接に係わる鋼材はSM400A材とする。鋼板接着面・溶接部は、プライマーのみで設定している。上記価格は間接労務費・工場管理費込みで、現場着単価とする(離島は除く)。A-5系塗装は、下塗り(2回)までを含み、中塗り・上塗りを含まない。C-5系塗装は、上塗りまでを含む。

土木工事設計資材単価表[2024年10月01日]

C25:橋梁・トンネル用材

名称 / 規格	単位	愛媛県				
PC鋼棒(C種1号) 径17 5m<=L<8m	kg	*				
PC鋼棒(C種1号) 径23 5m<=L<8m	kg	*				
PC鋼棒(C種1号) 径26 5m<=L<8m	kg	*				
PC鋼棒(C種1号) 径17 L>=8m	kg	*				
PC鋼棒(C種1号) 径23 L>=8m	kg	*				
PC鋼棒(C種1号) 径26 L>=8m	kg	*				
PC鋼棒 附属品 (鋼ナット) 径17 (A~C種 1号)	個	*				
PC鋼棒 附属品 (鋼ナット) 径23 (A~C種 1号)	個	*				
PC鋼棒 附属品 (鋼ナット) 径26 (A~C種 1号)	個	*				
PC鋼棒 附属品 (鋼ナット) 径32 (A~C種 1号)	個	*				
PC鋼棒 附属品 (カップラー) 径23 (A~C種 1号)	個	*				
PC鋼棒 附属品 (カップラー) 径26 (A~C種 1号)	個	*				
PC鋼棒 附属品 (ワッシャー) 径17 (A~C種 1号)	個	*				
PC鋼棒 附属品 (ワッシャー) 径23 (A~C種 1号)	個	*				
PC鋼棒 附属品 (ワッシャー) 径26 (A~C種 1号)	個	*				
PC鋼棒 附属品 (ワッシャー) 径32 (A~C種 1号)	個	*				
PC鋼棒附属品(アンカープレート) 径17 (A~C種 1号)	個	*				
PC鋼棒附属品(アンカープレート) 径23 (A~C種 1号)	個	*				
PC鋼棒附属品(アンカープレート) 径26 (A~C種 1号)	個	*				
PC鋼棒附属品(アンカープレート) 径32 (A~C種 1号)	個	*				
グリップ ストランド用 S12.4用	個	*				
グリップ ストランド用 S15.2用	個	*				
グリップ ストランド用 S17.8用	個	*				
グリップ ストランド用 S19.3用	個	*				
グリップ ストランド用 S21.8用	個	*				
カッタービット RM8-25	個	12,000				
枕木 2.1×0.14×0.2m	本	9,660				
ポリマーセメントモルタル(断面修復材)セメントックスVF同等品 20kg袋 標準使用量1600kg/m3	m3	*				
ポリマーセメントモルタル(断面修復材)リフレットSP同等品 25kg袋 標準使用量1875kg/m3	m3	*				
ポリマーセメントモルタル(断面修復材)マスターエモS990同等品 25kg袋 標準使用量1750kg/m3	m3	*				
ポリマーセメントモルタル(断面修復材)NCシヨットM同等品 25kg袋 標準使用量1925kg/m3	m3	*				
ひび割れ補修材 BLシール同等品 不飽和ポリエステル系シール材 5kg	kg	*				
ひび割れ補修材 BLグラウト同等品 エポキシ樹脂系注入材 5kg	kg	*				

(注) 「PC連結装置」：PCケーブル、緩衝材及び取付用アンカーボルトは別途。 「チェーン連結装置」：チェーン材、緩衝材及び取付用アンカーボルトは別途。  
 (注) 「変位制限装置」：緩衝材及び取付用アンカーボルトは別途。

(注) 「共通事項(PC連結装置、チェーン連結装置、変位制限装置)」：溶接に係わる鋼材はSM400A材とする。鋼板接着面・溶接部は、プライマーのみで設定している。上記価格は間接労務費・工場管理費込みで、現場着単価とする(離島は除く)。A-5系塗装は、下塗り(2回)までを含み、中塗り・上塗りを含まない。C-5系塗装は、上塗りまでを含む。





## 土木工事設計資材単価表[2024年10月01日]

C27:造園・緑化用材

名称 / 規格	単位	愛媛県				
肥料 高度化成 10-10-10	kg	167				
野芝 半土付き	m <sup>2</sup>	*				
高麗芝	m <sup>2</sup>	*				
アンカーピン φ9×200mm	本	49				
アンカーピン 径16 L=400	本	199				
補助アンカーピン 径9 L=200	本	49				
釘 φ5×150mm	本	*				
植生土のう 40×60cm 種子肥料付	枚	*				
張芝 50~100cm ネット付	m <sup>2</sup>	*				

土木工事設計資材単価表[2024年10月01日]

C29:その他資材1(火薬等)

	名称 / 規格	単位	愛媛県				
	産業用火薬 含水爆薬(坑内用)100g(小口)	kg	*				
	含水爆薬(ゲル状) スラリー 200g(超大口)	kg	1,440				
	含水爆薬(ゲル状) スラリー 200g(中口)	kg	2,010				
	含水爆薬(ゲル状) スラリー 200g(大口)	kg	1,620				
	含水爆薬(ゲル状) スラリー 200g(小口)	kg	2,180				
	電気雷管(6号瞬発 1段) 脚線3.0m(超大口)	個	354				
	電気雷管 6号瞬発 脚線3.0m(大口)	個	398				
	電気雷管(6号瞬発 1段) 脚線3.0m(中口)	個	511				
	電気雷管 DSD・MSD2~5段 脚線3.0m(超大口)	個	370				
	電気雷管 DSD・MSD2~5段 脚線3.0m(大口)	個	414				
	電気雷管 DSD・MSD2~5段 脚線4.5m(超大口)	個	390				
	電気雷管DSD・MSD6~10段 脚線3.0m(超大口)	個	373				
	電気雷管DSD・MSD6~10段 脚線3.0m(大口)	個	418				
	電気雷管DSD・MSD6~10段 脚線4.5m(超大口)	個	394				
	電気雷管DSD・MSD6~10段 脚線4.5m(大口)	個	440				
	電気雷管(6号瞬発 1段) 脚線3.0m(中口)	個	511				

土木工事設計資材単価表[2024年10月01日]

C30:その他資材2(橋歴板等)

	名称 / 規格	単位	愛媛県			
	樹脂 樹脂モルタル用	k g	3,280			
	接着材 (PC桁用) エポキシ樹脂系	k g	3,200			
	接着材 (樹脂モルタル用)	k g	3,280			
	ベントナイト 25kg/袋	袋	*			
	シーリング材 エポキシ (床版補強工) #101同等品	k g	2,480			
	注入材 エポキシ (床版補強工) グラウト同等品	k g	3,200			
	塩ビ止水板 FF 200×5	m	*			
	塩ビ止水板 FF 200×6	m	*			
	塩ビ止水板 FC 200×5	m	*			
	塩ビ止水板 CF 200×5	m	*			
	塩ビ止水板 CF 300×7	m	*			
	塩ビ止水板 CC 200×5	m	*			
	塩ビ止水板 CC 300×7	m	*			
	橋歴板 鋼橋用	枚	44,600			
	橋歴板 PC橋用	枚	44,600			
	コンクリート構造物銘板 600×300×15 プロソ <sup>®</sup>	枚	129,000			
	コンクリート構造物銘板 600×450×15 プロソ <sup>®</sup>	枚	183,000			

## 土木工事設計資材単価表[2024年10月01日]

### C39:建築資材その他

名称 / 規格	単位	愛媛県					
カチコートSX	L	710					
シルバーメッシュ 幅1000mm×長さ33m	m2	530					

土木工事設計資材単価表[2024年10月01日]

C40:配線材料

名称 / 規格	単位	愛媛県				
600Vビニル絶縁電線 IV 2.0mm <sup>2</sup>	m	*				
600Vビニル絶縁電線 IV 3.5mm <sup>2</sup>	m	*				
600Vビニル絶縁電線 IV 5.5mm <sup>2</sup>	m	*				
600Vビニル絶縁電線 IV 8mm <sup>2</sup>	m	*				
600Vビニル絶縁電線 IV 14mm <sup>2</sup>	m	*				
600Vビニル絶縁電線 IV 22mm <sup>2</sup>	m	*				
600Vビニル絶縁電線 IV 38mm <sup>2</sup>	m	*				
600Vビニル絶縁電線 IV 60mm <sup>2</sup>	m	*				
600Vビニル絶縁電線 IV 100mm <sup>2</sup>	m	*				
600Vビニル絶縁電線 IV 150mm <sup>2</sup>	m	*				
600Vビニル絶縁シースケーブル VV-R(SV) 1.6mm 2心	m	*				
600Vビニル絶縁シースケーブル VV-R(SV) 2.0mm 2心	m	*				
600Vビニル絶縁シースケーブル VV-R(SV) 5.5mm <sup>2</sup> 2心	m	*				
600Vビニル絶縁シースケーブル VV-R(SV) 8mm <sup>2</sup> 2心	m	*				
600Vビニル絶縁シースケーブル VV-R(SV) 14mm <sup>2</sup> 2心	m	*				
600Vビニル絶縁シースケーブル VV-R(SV) 22mm <sup>2</sup> 2心	m	*				
600Vビニル絶縁シースケーブル VV-R(SV) 38mm <sup>2</sup> 2心	m	*				
600Vビニル絶縁シースケーブル VV-R(SV) 1.6mm 3心	m	*				
600Vビニル絶縁シースケーブル VV-R(SV) 2.0mm 3心	m	*				
600Vビニル絶縁シースケーブル VV-R(SV) 5.5mm <sup>2</sup> 3心	m	*				
600Vビニル絶縁シースケーブル VV-R(SV) 8mm <sup>2</sup> 3心	m	*				
600Vビニル絶縁シースケーブル VV-R(SV) 14mm <sup>2</sup> 3心	m	*				
600Vビニル絶縁シースケーブル VV-R(SV) 22mm <sup>2</sup> 3心	m	*				
600Vビニル絶縁シースケーブル VV-R(SV) 38mm <sup>2</sup> 3心	m	*				
600Vビニル絶縁シースケーブル VV-R(SV) 60mm <sup>2</sup> 3心	m	*				
600Vビニル絶縁シースケーブル VV-R(SV) 100mm <sup>2</sup> 3心	m	*				
600Vビニル絶縁シースケーブル VV-F(F) 1.6mm 2心	m	*				
600Vビニル絶縁シースケーブル VV-F(F) 2.0mm 2心	m	*				
600Vビニル絶縁シースケーブル VV-F(F) 2.6mm 2心	m	*				
600Vビニル絶縁シースケーブル VV-F(F) 1.6mm 3心	m	*				
600Vビニル絶縁シースケーブル VV-F(F) 2.0mm 3心	m	*				
600Vビニル絶縁シースケーブル VV-F(F) 2.6mm 3心	m	*				
架橋ホリ絶縁ビニルシースケーブル 600V(CV) 2.0mm <sup>2</sup> 単心	m	*				

土木工事設計資材単価表[2024年10月01日]

C40:配線材料

名称 / 規格	単位	愛媛県				
架橋ポリ絶縁ビニルシースケープル 600V(CV) 3.5mm2 単心	m	*				
架橋ポリ絶縁ビニルシースケープル 600V(CV) 5.5mm2 単心	m	*				
架橋ポリ絶縁ビニルシースケープル 600V(CV) 8mm2 単心	m	*				
架橋ポリ絶縁ビニルシースケープル 600V(CV) 14mm2 単心	m	*				
架橋ポリ絶縁ビニルシースケープル 600V(CV) 22mm2 単心	m	*				
架橋ポリ絶縁ビニルシースケープル 600V(CV) 38mm2 単心	m	*				
架橋ポリ絶縁ビニルシースケープル 600V(CV) 60mm2 単心	m	*				
架橋ポリ絶縁ビニルシースケープル 600V(CV) 100mm2 単心	m	*				
架橋ポリ絶縁ビニルシースケープル 600V(CV) 150mm2 単心	m	*				
架橋ポリ絶縁ビニルシースケープル 600V(CV) 2.0mm2 2心	m	*				
架橋ポリ絶縁ビニルシースケープル 600V(CV) 3.5mm2 2心	m	*				
架橋ポリ絶縁ビニルシースケープル 600V(CV) 5.5mm2 2心	m	*				
架橋ポリ絶縁ビニルシースケープル 600V(CV) 8mm2 2心	m	*				
架橋ポリ絶縁ビニルシースケープル 600V(CV) 14mm2 2心	m	*				
架橋ポリ絶縁ビニルシースケープル 600V(CV) 22mm2 2心	m	*				
架橋ポリ絶縁ビニルシースケープル 600V(CV) 38mm2 2心	m	*				
架橋ポリ絶縁ビニルシースケープル 600V(CV) 60mm2 2心	m	*				
架橋ポリ絶縁ビニルシースケープル 600V(CV) 100mm2 2心	m	*				
架橋ポリ絶縁ビニルシースケープル 600V(CV) 150mm2 2心	m	*				
架橋ポリ絶縁ビニルシースケープル 600V(CV) 2.0mm2 3心	m	*				
架橋ポリ絶縁ビニルシースケープル 600V(CV) 3.5mm2 3心	m	*				
架橋ポリ絶縁ビニルシースケープル 600V(CV) 5.5mm2 3心	m	*				
架橋ポリ絶縁ビニルシースケープル 600V(CV) 8mm2 3心	m	*				
架橋ポリ絶縁ビニルシースケープル 600V(CV) 14mm2 3心	m	*				
架橋ポリ絶縁ビニルシースケープル 600V(CV) 22mm2 3心	m	*				
架橋ポリ絶縁ビニルシースケープル 600V(CV) 38mm2 3心	m	*				
架橋ポリ絶縁ビニルシースケープル 600V(CV) 60mm2 3心	m	*				
架橋ポリ絶縁ビニルシースケープル 600V(CV) 100mm2 3心	m	*				
架橋ポリ絶縁ビニルシースケープル 600V(CV) 150mm2 3心	m	*				
架橋ポリ絶縁ビニルシースケープル 600V(CV) 2mm2 4心	m	*				
架橋ポリ絶縁ビニルシースケープル 600V(CV) 3.5mm2 4心	m	*				
架橋ポリ絶縁ビニルシースケープル 600V(CV) 5.5mm2 4心	m	*				
架橋ポリ絶縁ビニルシースケープル 600V(CV) 8mm2 4心	m	*				

土木工事設計資材単価表[2024年10月01日]

C40:配線材料

名称 / 規格	単位	愛媛県				
架橋ポリ絶縁ビニルシースケープル 600V(CV) 14mm <sup>2</sup> 4心	m	*				
架橋ポリ絶縁ビニルシースケープル 600V(CV) 22mm <sup>2</sup> 4心	m	*				
架橋ポリ絶縁ビニルシースケープル 600V(CV) 38mm <sup>2</sup> 4心	m	*				
架橋ポリ絶縁ビニルシースケープル 600V(CV) 60mm <sup>2</sup> 4心	m	*				
架橋ポリ絶縁ビニルシースケープル 600V(CV) 100mm <sup>2</sup> 4心	m	*				
架橋ポリ絶縁ビニルシースケープル 600V(CV) 150mm <sup>2</sup> 4心	m	*				
高圧架橋ポリ絶縁ビニルシースケープル 6KV(CV) 8mm <sup>2</sup> 単心	m	*				
高圧架橋ポリ絶縁ビニルシースケープル 6KV(CV) 14mm <sup>2</sup> 単心	m	*				
高圧架橋ポリ絶縁ビニルシースケープル 6KV(CV) 22mm <sup>2</sup> 単心	m	*				
高圧架橋ポリ絶縁ビニルシースケープル 6KV(CV) 38mm <sup>2</sup> 単心	m	*				
高圧架橋ポリ絶縁ビニルシースケープル 6KV(CV) 60mm <sup>2</sup> 単心	m	*				
高圧架橋ポリ絶縁ビニルシースケープル 6KV(CV) 100mm <sup>2</sup> 単心	m	*				
高圧架橋ポリ絶縁ビニルシースケープル 6KV(CV) 150mm <sup>2</sup> 単心	m	*				
高圧架橋ポリ絶縁ビニルシースケープル 6KV(CV) 8mm <sup>2</sup> 3心	m	*				
高圧架橋ポリ絶縁ビニルシースケープル 6KV(CV) 14mm <sup>2</sup> 3心	m	*				
高圧架橋ポリ絶縁ビニルシースケープル 6KV(CV) 22mm <sup>2</sup> 3心	m	*				
高圧架橋ポリ絶縁ビニルシースケープル 6KV(CV) 38mm <sup>2</sup> 3心	m	*				
高圧架橋ポリ絶縁ビニルシースケープル 6KV(CV) 60mm <sup>2</sup> 3心	m	*				
高圧架橋ポリ絶縁ビニルシースケープル 6KV(CV) 100mm <sup>2</sup> 3心	m	*				
高圧架橋ポリ絶縁ビニルシースケープル 6KV(CV) 150mm <sup>2</sup> 3心	m	*				
端末処理材料(CV)JCAA規格 6KV 屋内 14mm <sup>2</sup> 3心	組	*				
端末処理材料(CV)JCAA規格 6KV 屋内 22mm <sup>2</sup> 3心	組	*				
端末処理材料(CV)JCAA規格 6KV 屋内 38mm <sup>2</sup> 3心	組	*				
端末処理材料(CV)JCAA規格 6KV 屋外 14mm <sup>2</sup> 3心	組	*				
端末処理材料(CV)JCAA規格 6KV 屋外 22mm <sup>2</sup> 3心	組	*				
端末処理材料(CV)JCAA規格 6KV 屋外 38mm <sup>2</sup> 3心	組	*				
屋外用ビニル絶縁電線 0W 3.2mm	m	*				
屋外用ポリエチレン絶縁電線 0E 22mm <sup>2</sup>	m	*				
600Vゴムキャブタイヤケーブル(CT) 2PNCT 3.5mm <sup>2</sup> 2心	m	*				
600Vゴムキャブタイヤケーブル(CT) 2PNCT 5.5mm <sup>2</sup> 3心	m	*				
600Vゴムキャブタイヤケーブル(CT) 2PNCT 8mm <sup>2</sup> 3心	m	*				
600Vゴムキャブタイヤケーブル(CT) 2PNCT 14mm <sup>2</sup> 3心	m	*				
600Vゴムキャブタイヤケーブル(CT) 2PNCT 22mm <sup>2</sup> 3心	m	*				



土木工事設計資材単価表[2024年10月01日]

C40:配線材料

	名称 / 規格	単位	愛媛県				
	600Vゴムキャブタイヤケーブル(CT) 2PNCT 38mm <sup>2</sup> 3心	m	*				
	600Vゴムキャブタイヤケーブル(CT) 2PNCT 60mm <sup>2</sup> 3心	m	*				
	600Vゴムキャブタイヤケーブル(CT) 2PNCT 100mm <sup>2</sup> 3心	m	*				

土木工事設計資材単価表[2024年10月01日]

C41:管路材・ダクト（電気）

	名称 / 規格	単位	愛媛県				
	薄鋼電線管 C19	m	*				
	薄鋼電線管 C25	m	*				
	薄鋼電線管 C31	m	*				
	薄鋼電線管 C39	m	*				
	薄鋼電線管 C51	m	*				
	薄鋼電線管 C63	m	*				
	薄鋼電線管 C75	m	*				
	厚鋼電線管 G16	m	*				
	厚鋼電線管 G22	m	*				
	厚鋼電線管 G28	m	*				
	厚鋼電線管 G36	m	*				
	厚鋼電線管 G42	m	*				
	厚鋼電線管 G54	m	*				
	厚鋼電線管 G70	m	*				
	厚鋼電線管 G82	m	*				
	厚鋼電線管 G92	m	*				
	硬質ビニル電線管 VE 14mm	m	*				
	硬質ビニル電線管 VE 16mm	m	*				
	硬質ビニル電線管 VE 22mm	m	*				
	硬質ビニル電線管 VE 28mm	m	*				
	硬質ビニル電線管 VE 36mm	m	*				
	硬質ビニル電線管 VE 42mm	m	*				
	硬質ビニル電線管 VE 54mm	m	*				
	硬質ビニル電線管 VE 70mm	m	*				
	硬質ビニル電線管 VE 82mm	m	*				
	波付硬質ポリエチレン電線管 FEP 30mm	m	*				
	波付硬質ポリエチレン電線管 FEP 40mm	m	*				
	波付硬質ポリエチレン電線管 FEP 50mm	m	*				
	波付硬質ポリエチレン電線管 FEP 65mm	m	*				
	波付硬質ポリエチレン電線管 FEP 80mm	m	*				
	波付硬質ポリエチレン電線管 FEP 100mm	m	*				
	波付硬質ポリエチレン電線管 FEP 125mm	m	*				
	波付硬質ポリエチレン電線管 FEP 150mm	m	*				

土木工事設計資材単価表[2024年10月01日]

C41:管路材・ダクト (電気)

名称 / 規格	単位	愛媛県				
波付硬質ポリエチレン電線管 FEP 200mm	m	*				
亜鉛メッキ鋼より線 2種A級 2.2mm <sup>2</sup>	kg	*				
計器用ボックス 500×300×160	個	15,900				
VP管 直管 φ250	m	*				
VP管 曲管 R=5 φ250	m	*				
VP管 曲管 R=5 φ200	m	*				
ロータス管 VP φ250 (起点)	本	*				
ロータス管 VP φ250 (終点)	本	*				
ロータス管 VP φ200 (起点)	本	*				
ロータス管 VP φ200 (終点)	本	*				
スライド管 VP φ250	個	*				
スライド管 VP φ200	個	*				
管枕 VP φ250	個	*				
管枕 VP φ200	個	*				
ダクトスリーブ VP φ250	個	*				
ダクトスリーブ VP φ200	個	*				
SVP管 直管 φ150	m	7,050				
SVP管 直管 φ125	m	5,950				
SVP管 直管 φ100	m	4,020				
SVP管 曲管 R=5 φ150	m	11,100				
SVP管 曲管 R=5 φ125	m	8,300				
SVP管 曲管 R=5 φ100	m	6,750				
ベルマウス SVP φ150	個	11,300				
ベルマウス SVP φ125	個	10,100				
ベルマウス SVP φ100	個	6,800				
半割継手 φ150	個	10,500				
半割継手 φ125	個	10,300				
半割継手 φ100	個	8,490				
管枕 SVP φ150	個	429				
管枕 SVP φ125	個	395				
管枕 SVP φ100	個	347				
通信ケーブル用保護管 直管 サヤ管SU φ50 有効長5m	m	*				
通信ケーブル用保護管 直管 サヤ管SU φ30 有効長5m	m	*				

土木工事設計資材単価表[2024年10月01日]

C41:管路材・ダクト (電気)

	名称 / 規格	単位	愛媛県			
	通信ケーブル用保護管 短管 サヤ管SU φ50 有効長1.1m	m	*			
	通信ケーブル用保護管 短管 サヤ管SU φ30 有効長1.1m	m	*			
	管枕 PV φ75	個	265			
	管枕 PV φ50	個	257			
	P-V管P継手 φ75	個	2,580			

土木工事設計資材単価表[2024年10月01日]

C42:配電機器

	名称 / 規格	単位	愛媛県				
	仮設ボックス 屋外用 400×300×200	面	*				
	仮設ボックス 屋外用 600×700×200	面	*				
	漏電遮断器 600V 3P 30AF	個	*				
	漏電遮断器 600V 3P 50AF	個	*				
	漏電遮断器 600V 3P 100AF	個	*				
	漏電遮断器 600V 3P 200AF	個	*				
	ポール内ジョイントボックス SB-902B20-N(単相用)	個	*				
	ポール内ジョイントボックス SB-902B22-N(単相用)	個	*				

土木工事設計資材単価表[2024年10月01日]

C43:照明器具

名称 / 規格	単位	愛媛県				
安定器(水銀灯用 一般形) 100V 100W 高力率1灯	個	*				
安定器(水銀灯用 一般形) 100V 200W 高力率1灯	個	*				
安定器(水銀灯用 一般形) 100V 250W 高力率1灯	個	*				
安定器(水銀灯用 一般形) 100V 300W 高力率1灯	個	*				
安定器(水銀灯用 一般形) 100V 400W 高力率1灯	個	*				
安定器(水銀灯用 一般形) 100V 700W 高力率1灯	個	*				
安定器(水銀灯用 一般形) 200V 100W 高力率1灯	個	*				
安定器(水銀灯用 一般形) 200V 200W 高力率1灯	個	*				
安定器(水銀灯用 一般形) 200V 250W 高力率1灯	個	*				
安定器(水銀灯用 一般形) 200V 300W 高力率1灯	個	*				
安定器(水銀灯用 一般形) 200V 400W 高力率1灯	個	*				
安定器(水銀灯用 一般形) 200V 700W 高力率1灯	個	*				
安定器(高圧ナトリウム灯用 低始動形) 200V 220W 高力率1灯	個	*				
安定器(高圧ナトリウム灯用 低始動形) 200V 270W 高力率1灯	個	*				
安定器(高圧ナトリウム灯用 低始動形) 200V 360W 高力率1灯	個	*				
高圧ナトリウムランプ(NHF) 拡散形 NH110F・L	個	*				
高圧ナトリウムランプ(NHF) 拡散形 NH180F・L	個	*				
高圧ナトリウムランプ(NHF) 拡散形 NH220F・L	個	*				
高圧ナトリウムランプ(NHF) 拡散形 NH270F・L	個	*				
高圧ナトリウムランプ(NHF) 拡散形 NH360F・L	個	*				
高圧ナトリウムランプ(NHT) 透明形 NHT180・L	個	*				
高圧ナトリウムランプ(NHT) 透明形 NHT220・L	個	*				
高圧ナトリウムランプ(NHT) 透明形 NHT360・L	個	*				
白熱灯ランプ 500W	個	*				
照明器具落下防止金具 KSC用	個		1,740			
角度調整金具 トンネル照明器具用	個		5,040			
照明ポール安定器フタ 8m用 亜鉛メッキ	個		16,800			
照明ポール安定器フタ 10m用 亜鉛メッキ	個		16,800			
照明ポール安定器フタ 12m用 亜鉛メッキ	個		16,800			
管理用番号札(照明ポール用) スコッチライト120×75	枚		2,340			
管理用番号札(トンネル照明器具) アクリル 100×80	枚		1,970			
自動調光装置 200V 分電盤組込 晴天曇天	個		792,000			
タイムスイッチ 200V 10A 24時間停電補償付(防雨型)	個		11,700			

土木工事設計資材単価表 [2024年10月01日]

C43: 照明器具

名称 / 規格	単位	愛媛県				
LED道路照明灯具 連続照明 1.0cd/m2 2車線 歩道 有 a	個	*				
LED道路照明灯具 連続照明 1.0cd/m2 2車線 歩道 無 b	個	*				
LED道路照明灯具 連続照明 1.0cd/m2 高速道 2車線 e	個	*				
LED道路照明灯具 連続照明 0.7cd/m2 2車線 歩道 有 f	個	*				
LED道路照明灯具 連続照明 0.7cd/m2 2車線 歩道 無 g	個	*				
LED道路照明灯具 連続照明 0.7cd/m2 高速道 2車線 j	個	*				
LED道路照明灯具 連続照明 0.5cd/m2 2車線 歩道 有 k	個	*				
LED道路照明灯具 連続照明 0.5cd/m2 2車線 歩道 無 l	個	*				
LED道路照明灯具 局部照明 交差点 十字路(2×2車線) 20lx m	個	*				
LED道路照明灯具 局部照明 交差点 十字路(2×2車線) 15lx n	個	*				
LED道路照明灯具 局部照明 交差点 十字路(2×2車線) 10lx o	個	*				
LED道路照明灯具 局部照明 交差点 十字路(4×2車線) 20lx(コーナ-用)p	個	*				
LED道路照明灯具 局部照明 交差点 十字路(4×2車線) 15lx(コーナ-用)q	個	*				
LED道路照明灯具 局部照明 交差点 十字路(4×4車線) 20lx(コーナ-用)r	個	*				
LED道路照明灯具 局部照明 交差点 十字路(4×4車線) 15lx(コーナ-用)s	個	*				
LED道路照明灯具 局部照明横断歩道 歩行者背景の照明方式 20lx v	個	*				
LED道路照明灯具 局部照明横断歩道 歩行者自身の照明方式 20lx w	個	*				
アンカーボルト 4-M24-L500	組	33,600				

土木工事設計資材単価表[2024年10月01日]

C46:外線・接地材料

名称 / 規格	単位	愛媛県				
連結式接地棒 φ10×900mm	本	*				
連結式接地棒 φ10×1500mm	本	*				
連結式接地棒 φ14×1500mm	本	*				
丸形アース棒 E-B3 10φ×1000mm	本	*				
接地棒用リード端子 E-B10 10φ用8×500	本	*				
連結式接地棒用リード端子 φ10用 8mm2×500	本	*				
連結式接地棒用リード端子 φ10用 22mm2×500	本	*				
連結式接地棒用リード端子 φ14用 22mm2×500	本	*				
接地極銅板 900×900×1.5t 黄銅ロウ付	枚	*				
がいし(配電線用) 高圧耐張がいし 普通形	個	*				
がいし(配電線用) 高圧ピンがいし 普通形 大	個	*				
がいし(配電線用) 玉がいし 100×100	個	*				
がいし(配電線用) 低圧引留がいし 75×65	個	*				
がいし(配電線用) 低圧ピンがいし 中 立ピン	個	*				
コンクリート根かせ A型(バンド付)	個	4,660				
軽腕金LGA(電力規格品) 0.9テ(低圧2線引通・引留)	本	1,970				
軽腕金LGA(電力規格品) 1.2ト(低圧2線槍出・トンボ)	本	2,490				
軽腕金LGA(電力規格品) 1.5テ(高圧3線引通・総槍出)	本	3,010				
軽腕金LGA(電力規格品) 1.8テ(高圧3線引通・総槍出)	本	3,510				
装柱金具 SFBT-10(ステンレスボルト)	m	*				
装柱金具 SL S-1(ステンレスボルト締付金具)	個	*				
配電線用架線金具(足場ボルト) CP用	本	210				
配電線用架線金具(丸型アームタイ) 2.3×25×945(mm)	本	935				
配電線用架線金具(巻付グリップ) シンプル、玉碍子用 22mm2	個	*				
配電線用架線金具(Uボルト) 13×220mm	個	1,210				
配電線用架線金具(蓄力形コネクタ) 22mm2	個	*				
配電線用架線金具(蓄力形コネクタ) 38mm2	個	*				
配電線用架線金具(高圧分岐かへ) 蓄力形コネクタ用 T1 2個用	個	*				
配電線用架線金具(高圧水切かへ) 蓄力形コネクタ用 100A	個	*				
配電線用架線金具(低圧ラック) 電力・JR規格品(RL-O)	個	272				



土木工事設計資材単価表[2024年10月01日]

C50:配管材 (給排水ガス)

名称 / 規格	単位	愛媛県				
硬質塩化ビニル管 (一般管) VP-30	m	*				
硬質塩化ビニル管 (一般管) VP-40	m	*				
硬質塩化ビニル管 (一般管) VP-50	m	*				
硬質塩化ビニル管 (一般管) VP-65	m	*				
硬質塩化ビニル管 (一般管) VP-75	m	*				
硬質塩化ビニル管 (一般管) VP-100	m	*				
硬質塩化ビニル管 (一般管) VP-125	m	*				
硬質塩化ビニル管 (一般管) VP-150	m	*				
硬質塩化ビニル管 (一般管) VP-200	m	*				
硬質塩化ビニル管 (薄肉管) VU-40	m	*				
硬質塩化ビニル管 (薄肉管) VU-50	m	*				
ガス管 (SGP) 黒ねじ無し管 40A	m	*				
ガス管 (SGP) 黒ねじ無し管 50A	m	*				
ガス管 (SGP) 黒ねじ無し管 65A	m	*				
ガス管 (SGP) 黒ねじ無し管 80A	m	*				
ガス管 (SGP) 白ねじ無し管 40A	本	*				
ガス管 (SGP) 白ねじ無し管 50A	本	*				
ガス管 (SGP) 白ねじ無し管 65A	本	*				
ガス管 (SGP) 白ねじ無し管 80A	本	*				
ガス管 (SGP) 白ねじ無し管 100A	本	*				
耐溝状腐食電縫鋼管 黒ねじ無し管 200A	m	*				
耐溝状腐食電縫鋼管 黒ねじ無し管 250A	m	*				
耐溝状腐食電縫鋼管 白ねじ無し管 125A	本	*				
耐溝状腐食電縫鋼管 白ねじ無し管 150A	本	*				
耐溝状腐食電縫鋼管 白ねじ無し管 200A	本	*				
耐溝状腐食電縫鋼管 白ねじ無し管 250A	本	*				
耐溝状腐食電縫鋼管 白ねじ無し管 300A	本	*				
耐溝状腐食電縫鋼管 白ねじ無し管 350A	本	*				
高密度ポリエチレン管 シングル φ75	m	*				
高密度ポリエチレン管 シングル φ100	m	*				
高密度ポリエチレン管 シングル φ150	m	*				
高密度ポリエチレン管 シングル φ200	m	*				
高密度ポリエチレン管 シングル φ250	m	*				

## 土木工事設計資材単価表[2024年10月01日]

C50:配管材（給排水ガス）

	名称 / 規格	単位	愛媛県				
	高密度ポリエチレン管 シングル φ300	m	*				
	高密度ポリエチレン管 シングル φ400	m	*				
	高密度ポリエチレン管 シングル φ500	m	*				
	高密度ポリエチレン管 シングル φ600	m	*				
	高密度ポリエチレン管 シングル φ700	m	*				
	高密度ポリエチレン管 シングル φ800	m	*				
	高密度ポリエチレン管 シングル φ900	m	*				
	高密度ポリエチレン管 シングル φ1000	m	*				
	水道用硬質ポリ塩化ビニル管継手 TS継手 チーズ 呼び径75mm	個	*				
	水道用硬質ポリ塩化ビニル管継手 TS継手 キャップ 呼び径75mm	個	*				
	水道用硬質ポリ塩化ビニル管継手 TS継手 エルボ 呼び径75mm	個	*				



土木工事設計資材単価表[2024年10月01日]

C61:機械工具(削孔資材等)

	名称 / 規格	単位	愛媛県				
	シャンクロッド φ 90mm用	個	*				
	シャンクロッド φ 115mm用	個	*				
	シャンクロッド φ 135mm用	個	*				
	シャンクロッド φ 146mm用	個	*				
	クリーニングアダプタ φ 90mm用	個	*				
	クリーニングアダプタ φ 115mm用	個	*				
	クリーニングアダプタ φ 135mm用	個	*				
	クリーニングアダプタ φ 146mm用	個	*				
	エクステンションロッド φ 90mm用	個	*				
	エクステンションロッド φ 115mm用	個	*				
	エクステンションロッド φ 135mm用	個	*				
	エクステンションロッド φ 146mm用	個	*				
	ドリルパイプ φ 90mm用 (1.5m)	本	*				
	ドリルパイプ φ 115mm用 (1.5m)	本	*				
	ドリルパイプ φ 135mm用 (1.5m)	本	*				
	ドリルパイプ φ 146mm用 (1.5m)	本	*				
	ドリルパイプ φ 90mm用 (1.0m)	本	*				
	ドリルパイプ φ 115mm用 (1.0m)	本	*				
	ドリルパイプ φ 135mm用 (1.0m)	本	*				
	ドリルパイプ φ 146mm用 (1.0m)	本	*				
	インナーロッド φ 90mm用 (1.5m)	本	*				
	インナーロッド φ 115mm用 (1.5m)	本	*				
	インナーロッド φ 135mm用 (1.5m)	本	*				
	インナーロッド φ 146mm用 (1.5m)	本	*				
	インナーロッド φ 90mm用 (1.0m)	本	*				
	インナーロッド φ 115mm用 (1.0m)	本	*				
	インナーロッド φ 135mm用 (1.0m)	本	*				
	インナーロッド φ 146mm用 (1.0m)	本	*				
	リングビット φ 90mm用	個	*				
	リングビット φ 115mm用	個	*				
	リングビット φ 135mm用	個	*				
	リングビット φ 146mm用	個	*				
	インナービット φ 90mm用	個	*				

土木工事設計資材単価表[2024年10月01日]

C61:機械工具(削孔資材等)

名称 / 規格	単位	愛媛県				
インナービット φ115mm用	個	*				
インナービット φ135mm用	個	*				
インナービット φ146mm用	個	*				
ウォーターシーベル φ90mm 二重管用	個	*				
ウォーターシーベル φ115mm 二重管用	個	*				
ウォーターシーベル φ135mm 二重管用	個	*				
ウォーターシーベル φ146mm 二重管用	個	*				
ウォーターシーベル φ90mm 単管用	個	*				
ウォーターシーベル φ115mm 単管用	個	*				
ウォーターシーベル φ135mm 単管用	個	*				
ボーリングロッド(3種) 径40.5 3m リング付	本	*				
メタルクラウン 径46	個	*				
ダイヤモンドビット 64.7mmスタンダード	個	*				
ダイヤモンドビット 77.4mmスタンダード	個	*				
ダイヤモンドビット 90.8mmスタンダード	個	*				
ダイヤモンドビット 110mmスタンダード	個	*				
ダイヤモンドビット 128.5mmスタンダード	個	*				
ダイヤモンドビット 160mmスタンダード	個	*				
ダイヤモンドビット 180mmスタンダード	個	*				
ダイヤモンドビット 204mmスタンダード	個	*				
ダイヤモンドビット 27.6mmスタンダード	個	*				
ダイヤモンドビット 33.1mmスタンダード	個	*				
ダイヤモンドビット 40mmスタンダード	個	*				
ダイヤモンドビット 53.1mmスタンダード	個	*				
コンクリートカッタ (ブレード) 径12インチ	枚	*				
コンクリートカッタ (ブレード) 径16インチ	枚	*				
コンクリートカッタ (ブレード) 径22インチ	枚	*				
コンクリートカッタ (ブレード) 径30インチ	枚	*				
コンクリートカッタ (ブレード) 径106cm	枚	*				
コンクリートカッタ (ブレード) 径14インチ	枚	*				
コンクリートカッタ (ブレード) 径18インチ	枚	*				



土木工事設計資材単価表[2024年10月01日]

C68:燃料・潤滑油・ガス等

	名称 / 規格	単位	愛媛県				
	重油 A重油(ﾊﾞｰｼﾞ)	L	*				
	重油 A重油(ﾎｰﾘｰ)	L	*				
	軽油 船舶用	L	*				
	軽油	L	*				
	ガソリン レギュラー	L	*				
	灯油 白灯油 業務用	L	*				
	酸素 ボンベ	m <sup>3</sup>	*				
	アセチレン ボンベ	kg	*				
	混合油 1:20	L	173				

土木工事設計資材単価表[2024年10月01日]

C71:スクラップ

	名称 / 規格	単位	愛媛県				
	スクラップ へビーH1	t	*				
	スクラップ 銑ドライ粉A	t	*				
	スクラップ ステンレス 新切 18cr	kg	*				
	スクラップ 銅くず 並	kg	*				
	スクラップ 黄銅くず 鋳物 (並)	kg	*				
	スクラップ 青銅くず 鋳物 (並)	kg	*				
	スクラップ アルミくず 機械鋳物	kg	*				



土木工事設計資材単価表[2024年10月01日]

C80:鋼材等リース料金

	名称 / 規格	単位	愛媛県				
	消波・根固めブロック 型枠賃料 鋼製 異形ブロック 10t未満	m <sup>2</sup>	*				
	消波・根固めブロック 型枠賃料 鋼製 異形ブロック 10t以上20t未満	m <sup>2</sup>	*				
	消波・根固めブロック 型枠賃料 鋼製 異形ブロック 20t以上30t未満	m <sup>2</sup>	*				
	消波・根固めブロック 型枠賃料 鋼製 異形ブロック 30t以上40t未満	m <sup>2</sup>	*				
	消波・根固めブロック 型枠賃料 鋼製 異形ブロック 40t以上50t未満	m <sup>2</sup>	*				
	消波・根固めブロック 型枠賃料 鋼製 異形ブロック 50t以上60t未満	m <sup>2</sup>	*				
	消波・根固めブロック 型枠賃料 鋼製 異形ブロック 60t以上70t未満	m <sup>2</sup>	*				
	消波・根固めブロック 型枠賃料 鋼製 異形ブロック 70t以上80t未満	m <sup>2</sup>	*				
	敷鉄板賃料 22×1524×3048mm 90日以内	枚・日	*				
	敷鉄板賃料 22×1524×3048mm 180日以内	枚・日	*				
	敷鉄板賃料 22×1524×3048mm 360日以内	枚・日	*				
	敷鉄板賃料 22×1524×3048mm 720日以内	枚・日	*				
	敷鉄板賃料 22×1524×6096mm 90日以内	枚・日	*				
	敷鉄板賃料 22×1524×6096mm 180日以内	枚・日	*				
	敷鉄板賃料 22×1524×6096mm 360日以内	枚・日	*				
	敷鉄板賃料 22×1524×6096mm 720日以内	枚・日	*				
	敷鉄板賃料 25×1524×6096mm 90日以内	枚・日	*				
	敷鉄板賃料 25×1524×6096mm 180日以内	枚・日	*				
	敷鉄板賃料 25×1524×6096mm 360日以内	枚・日	*				
	敷鉄板賃料 25×1524×6096mm 720日以内	枚・日	*				
	鋼矢板(賃料)不足分弁償金 中古 3型	t	*				
	鋼矢板(賃料)不足分弁償金 中古 4型	t	*				
	H形鋼(賃料)不足分弁償金 中古 H-200	t	*				
	H形鋼(賃料)不足分弁償金 中古 H-250	t	*				
	H形鋼(賃料)不足分弁償金 中古 H-300	t	*				
	H形鋼(賃料)不足分弁償金 中古 H-350	t	*				
	H形鋼(賃料)不足分弁償金 中古 H-400	t	*				
	整備費(敷鉄板) 22×1524×3048mm	枚	*				
	整備費(敷鉄板) 22×1524×6096mm	枚	*				
	整備費(敷鉄板) 25×1524×6096mm	枚	*				
	不足分弁償金(敷鉄板) 22×1524×6096mm	t	*				
	不足分弁償金(敷鉄板) 22×1524×3048mm	t	*				
	不足分弁償金(敷鉄板) 25×1524×6096mm	t	*				

土木工事設計資材単価表[2024年10月01日]

C80:鋼材等リース料金

	名称 / 規格	単位	愛媛県				
	鋼矢板賃料 3型 1～3ヵ月	t・日	*				
	鋼矢板賃料 3型 4～6ヵ月	t・日	*				
	鋼矢板賃料 3型 7～12ヵ月	t・日	*				
	鋼矢板賃料 3型 13～24ヵ月	t・日	*				
	鋼矢板賃料 3型 25～36ヵ月	t・日	*				
	鋼矢板賃料 4型 1～3ヵ月	t・日	*				
	鋼矢板賃料 4型 4～6ヵ月	t・日	*				
	鋼矢板賃料 4型 7～12ヵ月	t・日	*				
	鋼矢板賃料 4型 13～24ヵ月	t・日	*				
	鋼矢板賃料 4型 25～36ヵ月	t・日	*				
	鋼矢板賃料 軽量型 1～3ヵ月	t・日	*				
	鋼矢板賃料 軽量型 4～6ヵ月	t・日	*				
	鋼矢板賃料 軽量型 7～12ヵ月	t・日	*				
	鋼矢板賃料 軽量型 13～24ヵ月	t・日	*				
	鋼矢板賃料 軽量型 25～36ヵ月	t・日	*				
	H形鋼賃料 200型 1～3ヵ月	t・日	*				
	H形鋼賃料 200型 4～6ヵ月	t・日	*				
	H形鋼賃料 200型 7～12ヵ月	t・日	*				
	H形鋼賃料 200型 13～24ヵ月	t・日	*				
	H形鋼賃料 250型 1～3ヵ月	t・日	*				
	H形鋼賃料 250型 4～6ヵ月	t・日	*				
	H形鋼賃料 250型 7～12ヵ月	t・日	*				
	H形鋼賃料 250型 13～24ヵ月	t・日	*				
	H形鋼賃料 300型 1～3ヵ月	t・日	*				
	H形鋼賃料 300型 4～6ヵ月	t・日	*				
	H形鋼賃料 300型 7～12ヵ月	t・日	*				
	H形鋼賃料 300型 13～24ヵ月	t・日	*				
	H形鋼賃料 350型 1～3ヵ月	t・日	*				
	H形鋼賃料 350型 4～6ヵ月	t・日	*				
	H形鋼賃料 350型 7～12ヵ月	t・日	*				
	H形鋼賃料 350型 13～24ヵ月	t・日	*				
	H形鋼賃料 400型 1～3ヵ月	t・日	*				
	H形鋼賃料 400型 4～6ヵ月	t・日	*				

土木工事設計資材単価表[2024年10月01日]

C80:鋼材等リース料金

	名称 / 規格	単位	愛媛県				
	H形鋼賃料 400型 7～12ヵ月	t・日	*				
	H形鋼賃料 400型 13～24ヵ月	t・日	*				
	H形鋼賃料 山留主部材 250～400型1～3ヵ月	t・日	*				
	H形鋼賃料 山留主部材 250～400型4～6ヵ月	t・日	*				
	H形鋼賃料 山留主部材 250～400型7～12ヵ月	t・日	*				
	H形鋼賃料 山留主部材 250～400型13～24ヵ月	t・日	*				
	H形鋼賃料 山留主部材 250～400型25～36ヵ月	t・日	*				

## アンカー工材料

### SFLアンカー工法

規格	単位	単価(円)				
		SFL-1	SFL-2	SFL-3	SFL-4	SFL-5
削孔径		90	90	90	115	115
エポキシストランド	kg	1,110				
ウェッジ(SFL-1のみ単位:個)	組	2,300	4,600	6,900	9,200	11,500
アンカーディスク	個	3,800	7,400	9,300	12,000	14,800
リングナット	個	2,060	2,170	2,850	3,550	4,270
鋼管付きアンカープレート	枚	14,300	18,700	22,000	29,700	40,700
防錆キャップ	個	9,200	14,200	18,200	24,900	24,900
止液ゴム(止水樹脂・孔口スペーサーを含む)	式	5,940	6,170	6,270	8,530	8,800
自由長部スペーサー	個	-	-	320	-	-
止水チューブ(SFL-1のみ単位:個)	組	570	1,140	1,710	2,280	2,850
定着長部スペーサー	個	530	580	580	860	860
先端キャップ	個	380	400	400	420	420
インシュロックタイ	本	60				
グラウト注入ホース	m	140				
結束テープ(50m/個)	個	1,500				
止水部ビニールテープ (1個あたり幅19mm、長さ10m)	巻	100				
頭部防錆材	kg	1,700				
エポキシ補修用塗料	缶	5,900				

### SEEEアンカー工法

規格	単位	単価(円)				
		F20UA	F40UA	F50UA	F60UA	F70UA
削孔径		90	90	90	90	90
ケーブル	m	790	1,230	1,600	1,860	2,200
防錆被覆材	m	1,340	1,860	2,150	2,260	2,780
マンション	組	27,500	28,600	31,900	34,100	36,300
下部マンション		マンションに含む				
ナット	個	860	1,030	1,090	1,450	1,450
ストッパーシース (ソケットシース含む)	個	1,790	1,790	1,790	1,820	1,820
定着体(支圧カプラー含む)	本	21,100	26,100	31,200	38,400	41,900
ちょうちんスペーサー	個	770	770	770	770	770
アンカープレート(標準)	枚					
アンカープレート(亜鉛メッキ)	枚	6,900	9,800	11,500	13,200	16,600
アルミキャップ	組	10,600	10,600	10,600	15,200	15,200
ポリエチレンキャップ	組	5,000	5,000	5,000	5,800	5,800
(キャップ内)防錆油	kg	1,700				
(キャップ内)防食テープ	m	710				
フラットパイプ	m	330				

### KTB・引張型SCアンカー

規格		単位	単価(円)										備考
設計アンカー力Td(KN)	0<Td≤110		110<Td≤220	220<Td≤329	329<Td≤439	439<Td≤549							
削孔径	φ90mm					φ115mm							
ストランド本数	1		2	3	4	5							
呼称	K5-1H		K5-2H	K5-3H	K5-4H	K5-5H							
形式	LLG型		LG型	LLG型	LG型	LLG型	LG型	LLG型	LG型	LLG型	LG型		
組立加工	SCアンボンド(SC-U2) φ12.7mm	kg	855										
	パイロットキャップ	個	950					1,900					
	スペーサー	個	760					1,140					
	結束バンド	本	120					120					
緊張定着工			K5-1LLG	K5-1LG	K5-3LLG	K5-3LG	K5-3LLG	K5-3LG	K5-5LLG	K5-5LG	K5-5LLG	K5-5LG	
	アンカーヘッド(ナット付)	個	7,220	5,220	8,360	7,220	8,360	7,220	9,400	7,500	9,400	7,500	
	くさび(φ12.7mm)	組	610		610		610		610		610		
	アンカープレート(fck18N/mm <sup>2</sup> )	枚	4,460		6,360		9,970		14,800		18,500		
	アンカープレート(fck21N/mm <sup>2</sup> )	枚	4,460		5,700		7,880		12,300		15,600		
	アンダープレート(fck18N/mm <sup>2</sup> )	枚	1,900		1,900		2,280		2,940		3,230		
アンダープレート(fck21N/mm <sup>2</sup> )	枚	1,900		1,900		1,990		2,660		3,040			
頭部背面処理工	ヘッドキャップ	個	2,090	1,900	2,090	1,900	2,090	1,900	2,370	2,180	2,370	2,180	
	アルミキャップ	個	8,550										
	アンダーキャップ	個	3,510		3,890		3,990		4,180		4,270		
	キューダスHC	kg	1,420										
	ノンコロージョン	kg	1,990										

### 永久アンカー 荷重分散型KTBアンカー

規格		単位	報告価格(円)								備考
設計アンカー力Td(KN)	0<Td≤177		177<Td≤354	354<Td≤531	531<Td≤708						
削孔径	φ135mm										
ストランド本数	2		4	6	8						
呼称	KM5-2		KM5-4	KM5-6	KM5-8						
形式	LL型		L型	LL型	L型	LL型	L型	LL型	L型		
組立加工	SCアンボンド(SC-U1) φ12.7mm	kg	807								
	耐荷体KM5用	組	7,120		7,120		7,120		7,120		
	養生パイプ鋼管	本	3,320		3,320		3,320		3,320		
緊張定着工			K5-3LL	K5-3L	K5-5LL	K5-5L	K5-7LL	K5-7L	K5-8LLG	K5-8LG	
	アンカーヘッド(ナット付)	個	8,360	—	9,310	—	11,900	—	15,700	—	
	くさび(φ12.7mm)	組	610		610		610		610		
	アンカープレート(fck18N/mm <sup>2</sup> )	枚	7,880		11,600		16,700		22,700		
	アンカープレート(fck21N/mm <sup>2</sup> )	枚	6,360		9,590		13,100		17,800		
	アンダープレート(fck18N/mm <sup>2</sup> )	枚	1,990		2,470		3,230		3,890		
アンダープレート(fck21N/mm <sup>2</sup> )	枚	1,900		2,370		2,940		3,510			
頭部背面処理工	ヘッドキャップ	個	2,090	1,900	2,370	2,180	2,560	2,370	2,850	2,750	
	アルミキャップ	個	8,550						12,300		
	アンダーキャップ	個	3,890		4,180		4,460		4,750		
	キューダスHC	kg	1,420								
	ノンコロージョン	kg	1,990								

## VSLアンカー工法

規格	単位	単価(円)					備考・適用条件等				
		E5-2	E5-3	E5-4	E5-5	E5-6	E5-2	E5-3	E5-4	E5-5	E5-6
削孔径		90	90	90	90	115	90	90	90	90	115
アンボンド鋼線 φ12.7mm	kg	607					φ12.7アンボンド				
部分アンボンド鋼線 φ12.7mm	kg	845					φ12.7部分アンボンド				
くさび	組	590					φ12.7用 E5				
アンカーヘッド	個	1,900	1,900	2,180	3,230		E5-2用	E5-3用	E5-4用	E5-7用	
支圧板 σ=15N メッキ	枚	8,740	9,500	14,200	16,600	26,100	E5-2用	E5-3用	E5-4用	E5-5用	E5-6・7用
支圧板 σ=20N メッキ	枚	8,740	8,740	9,500	15,600		E5-2用	E5-3用	E5-4用	E5-5・6用	
ジョイントプレート	枚	2,280		3,130		E5-4用			E5-7用		
ジョイントコネクター	個	4,650		8,170	6,080		E5-4(SP)		E5-5	E5-7(SP)	
コルゲートシース	m	1,040			1,420		#60			#75	
エンドキャップ (ジョイントスリーブ込み)	個	760			870		#60			#75(SP)	
シールディスク 止水用	組	570			570		#60			#75(SP)	
スペーサー	個	170			180		#60			#75	
ヘッドキャップ(プラスチック)S	個	4,460		5,130		E5-4S			E5-7S		
ヘッドキャップ(プラスチック)L	個	4,840		5,790		E5-4L			E5-7L		
ヘッドキャップ(アルミ)	個	13,300		15,600		E5-4			E5-7		
結束バンド	本	44					A(#85以下用)				
スリーブバルブ	本	2,370									
アンカー止水材	kg	1,710									
シール材 330g/本	本	940					頭部処理用 330g/本				
結束テープA	m	52									
注入パイプ	m	120					φ20/16				
プロコート	kg	-					ブイコートSにて代替可能。				
プロコートC	kg	1,320									
ブイコートS	kg	1,180									
ブイコートH	kg	1,320									

下水道資材

NO	材料コード	大分類	名称	規格	単位	R06.10 単価	備考
1	ZG01001001	薬液材料	薬液材料	溶液型無機瞬結タイプ	L	*	
2	ZG01001002	薬液材料	薬液材料	溶液型無機中結タイプ	L	*	
3	ZG01001003	薬液材料	薬液材料	懸濁型無機瞬結タイプ	L	*	
4	ZG01001004	薬液材料	薬液材料	懸濁型無機中結タイプ	L	*	
5	ZG01002001	諸材料	硬質塩化ビニル管RR	L=4000 φ150	本	*	
6	ZG01002002	諸材料	硬質塩化ビニル管RR	L=4000 φ200	本	*	
7	ZG01002003	諸材料	硬質塩化ビニル管RR	L=4000 φ250	本	*	
8	ZG01002004	諸材料	硬質塩化ビニル管RR	L=4000 φ300	本	*	
9	ZG01002005	諸材料	硬質塩化ビニル管RR	L=4000 φ350	本	*	
10	ZG01002006	諸材料	硬質塩化ビニル管RR	L=4000 φ400	本	*	
11	ZG01002007	諸材料	プレーンエンド直管	L=4000 φ150	本	*	
12	ZG01002008	諸材料	プレーンエンド直管	L=4000 φ200	本	*	
13	ZG01002009	諸材料	プレーンエンド直管	L=4000 φ250	本	*	
14	ZG01002010	諸材料	プレーンエンド直管	L=4000 φ300	本	*	
15	ZG01002011	諸材料	プレーンエンド直管	L=4000 φ350	本	*	
16	ZG01002012	諸材料	プレーンエンド直管	L=4000 φ400	本	*	
17	ZG01002013	諸材料	プレーンエンド直管	L=4000 φ450	本	*	
18	ZG01002014	諸材料	プレーンエンド直管	L=4000 φ500	本	*	
19	ZG01002015	諸材料	プレーンエンド直管	L=4000 φ600	本	*	
20	ZG01002016	諸材料	副管用90° 曲管 (接着受口)	φ150	個	*	
21	ZG01002017	諸材料	副管用90° 曲管 (接着受口)	φ200	個	*	
22	ZG01002018	諸材料	副管用90° 支管 (プレーンエンド)	φ150	個	*	
23	ZG01002019	諸材料	副管用90° 支管 (プレーンエンド)	φ200	個	*	
24	ZG01002020	諸材料	塩ビ管用90° 支管RR	φ150	個	*	
25	ZG01002021	諸材料	塩ビ管用90° 支管RR	φ200	個	*	
26	ZG01002022	諸材料	ヒューム管用90° 支管RR	φ150	個	*	
27	ZG01002023	諸材料	ヒューム管用90° 支管RR	φ200	個	*	
28	ZG01002024	諸材料	キャップ (外副管用)	φ150	個	952	
29	ZG01002025	諸材料	キャップ (外副管用)	φ200	個	1,170	
30	ZG01002026	諸材料	ソケット (接着カラー)	φ150 WTB (取付管用)	個	*	
31	ZG01002027	諸材料	ソケット (接着カラー)	φ200 WTB (取付管用)	個	*	
32	ZG01002028	諸材料	ソケット (接着カラー)	φ250 WTA (本管用)	個	*	
33	ZG01002029	諸材料	マンホール継手 (上流用)	φ150	個	*	
34	ZG01002030	諸材料	マンホール継手 (上流用)	φ200	個	*	
35	ZG01002031	諸材料	マンホール継手 (上流用)	φ250	個	*	
36	ZG01002032	諸材料	足掛金具 (現場打用)	φ19 L=150 FCD被覆なし	本	*	
37	ZG01002033	諸材料	ポリプロピレン被覆	φ19 L=300	本	*	
38	ZG01002034	諸材料	ポリプロピレン被覆	φ22 L=400	本	*	
39	ZG01002035	諸材料	番線	#12 24m/kg	kg	*	
40	ZG01002036	諸材料	矢板 (松)	200×3~4.5×12cm	m3		流通無し
41	ZG01002037	諸材料	矢板 (松)	300×3~4.5×15cm	m3		流通無し
42	ZG01002038	諸材料	粘土		t	43,800	
43	ZG01002039	諸材料	CMC		kg	*	
44	ZG01002040	諸材料	マッドオイル		L		
45	ZG01002041	諸材料	ハイゲル		kg		
46	ZG01002042	諸材料	液性滑材	推進工法用一液性滑材	kg		
47	ZG01002043	諸材料	樹用砂付短管	φ150取付管とコンクリート家庭樹接合用	個	*	
48	ZG01002044	諸材料	樹用砂付短管	φ200取付管とコンクリート家庭樹接合用	個	*	
49	ZG01002045	諸材料	塩ビ管用支管接着剤	本管と支管接合用	kg	3,380	
50	ZG01002046	諸材料	接着剤	VU-VU	kg	1,580	
51	ZG01002047	諸材料	接着剤	VU-HP	kg	1,530	
52	ZG01002048	諸材料	滑材	VUのRR 差込用	kg	1,180	
53	ZG01003001	管渠	特厚ヒューム管 T-20 土被り0.25m	φ150 L=2000	本	9,970	
54	ZG01003002	管渠	特厚ヒューム管 T-20 土被り0.25m	φ200 L=2000	本	12,200	
55	ZG01003003	管渠	特厚ヒューム管 T-20 土被り0.25m	φ250 L=2000	本	15,000	
56	ZG01003004	管渠	特厚ヒューム管 T-20 土被り0.25m	φ300 L=2000	本	17,200	
57	ZG01003005	管渠	特厚ヒューム管 T-20 土被り0.25m	φ350 L=2430	本	25,600	
58	ZG01003006	管渠	特厚ヒューム管 T-20 土被り0.25m	φ400 L=2430	本	32,100	
59	ZG01003007	管渠	特厚ヒューム管 T-20 土被り0.25m	φ450 L=2430	本	35,700	
60	ZG01003008	管渠	特厚ヒューム管 T-20 土被り0.25m	φ500 L=2430	本	41,100	
61	ZG01003009	管渠	特厚ヒューム管 T-20 土被り0.25m	φ600 L=2430	本	53,300	
62	ZG01003010	管渠	特厚ヒューム管 T-20 土被り0.25m	φ700 L=2430	本	72,300	
63	ZG01003011	管渠	特厚ヒューム管 T-20 土被り0.25m	φ800 L=2430	本	86,600	
64	ZG01003012	管渠	特厚ヒューム管 T-20 土被り0.25m	φ900 L=2430	本	104,000	
65	ZG01003013	管渠	ボックスカルバート T-14 土被り0.25m	300×300×2000	本		流通無し
66	ZG01003014	管渠	ボックスカルバート T-14 土被り0.25m	350×350×2000	本		流通無し
67	ZG01003015	管渠	ボックスカルバート T-14 土被り0.25m	400×400×2000	本		流通無し
68	ZG01003016	管渠	ボックスカルバート T-14 土被り0.25m	450×450×2000	本		流通無し
69	ZG01003017	管渠	ボックスカルバート T-14 土被り0.25m	500×500×2000	本		流通無し
70	ZG01003018	管渠	ボックスカルバート T-20 土被り0.25m	300×300×2000	本	40,500	定着装置費用含まず
71	ZG01003019	管渠	ボックスカルバート T-20 土被り0.25m	350×350×2000	本	57,500	定着装置費用含まず
72	ZG01003020	管渠	ボックスカルバート T-20 土被り0.25m	400×400×2000	本	63,900	定着装置費用含まず
73	ZG01003021	管渠	ボックスカルバート T-20 土被り0.25m	450×450×2000	本	91,500	定着装置費用含まず
74	ZG01003022	管渠	ボックスカルバート T-20 土被り0.25m	500×500×2000	本	93,500	定着装置費用含まず
75	ZG01003023	管渠	ボックスカルバート T-25 土被り0.25m	300×300×2000	本	40,500	定着装置費用含まず
76	ZG01003024	管渠	ボックスカルバート T-25 土被り0.25m	350×350×2000	本	57,500	定着装置費用含まず
77	ZG01003025	管渠	ボックスカルバート T-25 土被り0.25m	400×400×2000	本	63,900	定着装置費用含まず
78	ZG01003026	管渠	ボックスカルバート T-25 土被り0.25m	450×450×2000	本	91,500	定着装置費用含まず
79	ZG01003027	管渠	ボックスカルバート T-25 土被り0.25m	500×500×2000	本	93,500	定着装置費用含まず
80	ZG01004001	小口径推進管	小口径推進工法用鉄筋コンクリート管 短管I類	EA5 250×1000 カラー付	本	25,100	
81	ZG01004002	小口径推進管	小口径推進工法用鉄筋コンクリート管 短管I類	EA5 300×1000 カラー付	本	28,900	
82	ZG01004003	小口径推進管	小口径推進工法用鉄筋コンクリート管 短管I類	EA5 350×1200 カラー付	本	40,900	
83	ZG01004004	小口径推進管	小口径推進工法用鉄筋コンクリート管 短管I類	EA5 400×1200 カラー付	本	42,400	
84	ZG01004005	小口径推進管	小口径推進工法用鉄筋コンクリート管 短管I類	EA5 450×1200 カラー付	本	49,500	
85	ZG01004006	小口径推進管	小口径推進工法用鉄筋コンクリート管 短管I類	EA5 500×1200 カラー付	本	56,500	
86	ZG01004007	小口径推進管	小口径推進工法用鉄筋コンクリート管 短管I類	EA5 600×1200 カラー付	本	89,100	
87	ZG01004008	小口径推進管	小口径推進工法用鉄筋コンクリート管 短管I類	EA5 700×1200 カラー付	本	113,000	
88	ZG01004009	小口径推進管	小口径推進工法用鉄筋コンクリート管 短管I類	EB5 250×1000	本	22,600	
89	ZG01004010	小口径推進管	小口径推進工法用鉄筋コンクリート管 短管I類	EB5 300×1000	本	26,000	
90	ZG01004011	小口径推進管	小口径推進工法用鉄筋コンクリート管 短管I類	EB5 350×1200	本	36,800	
91	ZG01004012	小口径推進管	小口径推進工法用鉄筋コンクリート管 短管I類	EB5 400×1200	本	38,100	



NO	材料コード	大分類	名称	規格	単位	R06.10 単価	備考
92	ZG01004013	小口径推進管	小口径管推進工法用鉄筋コンクリート管 短管Ⅰ類	EB5 450×1200	本	44,500	
93	ZG01004014	小口径推進管	小口径管推進工法用鉄筋コンクリート管 短管Ⅰ類	EB5 500×1200	本	50,900	
94	ZG01004015	小口径推進管	小口径管推進工法用鉄筋コンクリート管 短管Ⅰ類	EB5 600×1200	本	80,100	
95	ZG01004016	小口径推進管	小口径管推進工法用鉄筋コンクリート管 短管Ⅰ類	EB5 700×1200	本	101,000	
96	ZG01004017	小口径推進管	小口径管推進工法用鉄筋コンクリート管 標準管Ⅰ類	E5 250×2000	本	31,300	
97	ZG01004018	小口径推進管	小口径管推進工法用鉄筋コンクリート管 標準管Ⅰ類	E5 300×2000	本	36,100	
98	ZG01004019	小口径推進管	小口径管推進工法用鉄筋コンクリート管 標準管Ⅰ類	E5 350×2430	本	51,200	
99	ZG01004020	小口径推進管	小口径管推進工法用鉄筋コンクリート管 標準管Ⅰ類	E5 400×2430	本	53,100	
100	ZG01004021	小口径推進管	小口径管推進工法用鉄筋コンクリート管 標準管Ⅰ類	E5 450×2430	本	61,800	
101	ZG01004022	小口径推進管	小口径管推進工法用鉄筋コンクリート管 標準管Ⅰ類	E5 500×2430	本	70,600	
102	ZG01004023	小口径推進管	小口径管推進工法用鉄筋コンクリート管 標準管Ⅰ類	E5 600×2430	本	111,000	
103	ZG01004024	小口径推進管	小口径管推進工法用鉄筋コンクリート管 標準管Ⅰ類	E5 700×2430	本	141,000	
104	ZG01004025	小口径推進管	小口径管推進工法用鉄筋コンクリート管 標準管Ⅱ類	E7 250×2000	本	38,600	
105	ZG01004026	小口径推進管	小口径管推進工法用鉄筋コンクリート管 標準管Ⅱ類	E7 300×2000	本	44,000	
106	ZG01004027	小口径推進管	小口径管推進工法用鉄筋コンクリート管 標準管Ⅱ類	E7 350×2430	本	61,800	
107	ZG01004028	小口径推進管	小口径管推進工法用鉄筋コンクリート管 標準管Ⅱ類	E7 400×2430	本	64,000	
108	ZG01004029	小口径推進管	小口径管推進工法用鉄筋コンクリート管 標準管Ⅱ類	E7 450×2430	本	73,600	
109	ZG01004030	小口径推進管	小口径管推進工法用鉄筋コンクリート管 標準管Ⅱ類	E7 500×2430	本	84,800	
110	ZG01004031	小口径推進管	小口径管推進工法用鉄筋コンクリート管 標準管Ⅱ類	E7 600×2430	本	130,000	
111	ZG01004032	小口径推進管	小口径管推進工法用鉄筋コンクリート管 標準管Ⅱ類	E7 700×2430	本	168,000	
112	ZG01005001	E形推進管	推進工法用鉄筋コンクリート管 標準管Ⅰ種500	E1-5 800×2430	本	115,000	
113	ZG01005002	E形推進管	推進工法用鉄筋コンクリート管 標準管Ⅰ種500	E1-5 900×2430	本	141,000	
114	ZG01005003	E形推進管	推進工法用鉄筋コンクリート管 標準管Ⅰ種500	E1-5 1000×2430	本	172,000	
115	ZG01005004	E形推進管	推進工法用鉄筋コンクリート管 標準管Ⅰ種500	E1-5 1100×2430	本	191,000	
116	ZG01005005	E形推進管	推進工法用鉄筋コンクリート管 標準管Ⅰ種500	E1-5 1200×2430	本	225,000	
117	ZG01005006	E形推進管	推進工法用鉄筋コンクリート管 標準管Ⅰ種500	E1-5 1350×2430	本	285,000	
118	ZG01005007	E形推進管	推進工法用鉄筋コンクリート管 標準管Ⅰ種500	E1-5 1500×2430	本	349,000	
119	ZG01005008	E形推進管	推進工法用鉄筋コンクリート管 標準管Ⅰ種500	E1-5 1650×2430	本	405,000	
120	ZG01005009	E形推進管	推進工法用鉄筋コンクリート管 標準管Ⅰ種500	E1-5 1800×2430	本	466,000	
121	ZG01005010	E形推進管	推進工法用鉄筋コンクリート管 標準管Ⅰ種500	E1-5 2000×2430	本	553,000	
122	ZG01005011	E形推進管	推進工法用鉄筋コンクリート管 標準管Ⅰ種700	E1-7 800×2430	本	126,000	
123	ZG01005012	E形推進管	推進工法用鉄筋コンクリート管 標準管Ⅰ種700	E1-7 900×2430	本	155,000	
124	ZG01005013	E形推進管	推進工法用鉄筋コンクリート管 標準管Ⅰ種700	E1-7 1000×2430	本	190,000	
125	ZG01005014	E形推進管	推進工法用鉄筋コンクリート管 標準管Ⅰ種700	E1-7 1100×2430	本	208,000	
126	ZG01005015	E形推進管	推進工法用鉄筋コンクリート管 標準管Ⅰ種700	E1-7 1200×2430	本	249,000	
127	ZG01005016	E形推進管	推進工法用鉄筋コンクリート管 標準管Ⅰ種700	E1-7 1350×2430	本	314,000	
128	ZG01005017	E形推進管	推進工法用鉄筋コンクリート管 標準管Ⅰ種700	E1-7 1500×2430	本	384,000	
129	ZG01005018	E形推進管	推進工法用鉄筋コンクリート管 標準管Ⅰ種700	E1-7 1650×2430	本	445,000	
130	ZG01005019	E形推進管	推進工法用鉄筋コンクリート管 標準管Ⅰ種700	E1-7 1800×2430	本	514,000	
131	ZG01005020	E形推進管	推進工法用鉄筋コンクリート管 標準管Ⅰ種700	E1-7 2000×2430	本	608,000	
		E形推進管	推進工法用鉄筋コンクリート管 中押管Ⅰ種500	800×1300	組		
		E形推進管	推進工法用鉄筋コンクリート管 中押管Ⅰ種500	900×1300	組		
132	ZG01005021	E形推進管	推進工法用鉄筋コンクリート管 中押管Ⅰ種500	1000×1300	組		流通稀少
133	ZG01005022	E形推進管	推進工法用鉄筋コンクリート管 中押管Ⅰ種500	1100×1300	組		流通稀少
134	ZG01005023	E形推進管	推進工法用鉄筋コンクリート管 中押管Ⅰ種500	1200×1300	組		流通稀少
135	ZG01005024	E形推進管	推進工法用鉄筋コンクリート管 中押管Ⅰ種500	1350×1300	組		流通稀少
136	ZG01005025	E形推進管	推進工法用鉄筋コンクリート管 中押管Ⅰ種500	1500×1300	組		流通稀少
137	ZG01005026	E形推進管	推進工法用鉄筋コンクリート管 中押管Ⅰ種500	1650×1300	組		流通稀少
138	ZG01005027	E形推進管	推進工法用鉄筋コンクリート管 中押管Ⅰ種500	1800×1300	組		流通稀少
139	ZG01005028	E形推進管	推進工法用鉄筋コンクリート管 中押管Ⅰ種500	2000×1300	組		流通稀少
140	ZG01006001	組立マンホール	組立マンホール φ600 調整リング	H=50	個	*	
141	ZG01006002	組立マンホール	組立マンホール φ600 調整リング	H=100	個	*	
142	ZG01006003	組立マンホール	組立マンホール φ600 調整リング	H=150	個	*	
143	ZG01006004	組立マンホール	組立マンホール φ600 斜壁	H=150	個	10,800	
144	ZG01006005	組立マンホール	組立マンホール φ600 斜壁	H=300	個	17,900	
145	ZG01006006	組立マンホール	組立マンホール φ600 直壁	H=300	個	10,800	
146	ZG01006007	組立マンホール	組立マンホール φ600 直壁	H=600	個	18,000	
147	ZG01006008	組立マンホール	組立マンホール φ600 直壁	H=900	個	27,200	
148	ZG01006009	組立マンホール	組立マンホール φ600 躯体ブロック	H=600	個	19,300	
149	ZG01006010	組立マンホール	組立マンホール φ600 躯体ブロック	H=900	個	28,400	
150	ZG01006011	組立マンホール	組立マンホール φ600 底版		個		流通稀少
151	ZG01006012	組立マンホール	組立マンホール φ600 底版	底付用	個	14,900	
152	ZG01006013	組立マンホール	組立マンホール φ600 調整金具	25mmまで	個	*	1号マンホール準用
153	ZG01006014	組立マンホール	組立マンホール φ600 調整金具	45mmまで	個	*	1号マンホール準用
154	ZG01006015	組立マンホール	0号マンホール 調整リング	H=50	個	*	
155	ZG01006016	組立マンホール	0号マンホール 調整リング	H=100	個	*	
156	ZG01006017	組立マンホール	0号マンホール 調整リング	H=150	個	*	
157	ZG01006018	組立マンホール	0号マンホール 斜壁	H=300	個	*	
158	ZG01006019	組立マンホール	0号マンホール 斜壁	H=450	個	*	
159	ZG01006020	組立マンホール	0号マンホール 直壁	H=300	個	*	
160	ZG01006021	組立マンホール	0号マンホール 直壁	H=600	個	*	
161	ZG01006022	組立マンホール	0号マンホール 直壁	H=900	個	*	
162	ZG01006023	組立マンホール	0号マンホール 直壁	H=1200	個	*	
163	ZG01006024	組立マンホール	0号マンホール 直壁	H=1500	個	*	
164	ZG01006025	組立マンホール	0号マンホール 直壁	H=1800	個	*	
165	ZG01006026	組立マンホール	0号マンホール 躯体ブロック	H=600	個	*	
166	ZG01006027	組立マンホール	0号マンホール 躯体ブロック	H=900	個	*	
167	ZG01006028	組立マンホール	0号マンホール 躯体ブロック	H=1200	個	*	
168	ZG01006029	組立マンホール	0号マンホール 躯体ブロック	H=1500	個	*	
169	ZG01006030	組立マンホール	0号マンホール 躯体ブロック	H=1800	個	*	
170	ZG01006031	組立マンホール	0号マンホール 底版		個	*	
171	ZG01006032	組立マンホール	0号マンホール 調整金具	25mmまで	個	*	1号マンホール準用
172	ZG01006033	組立マンホール	0号マンホール 調整金具	45mmまで	個	*	1号マンホール準用
173	ZG01006034	組立マンホール	1号マンホール 調整リング	H=50	個	*	
174	ZG01006035	組立マンホール	1号マンホール 調整リング	H=100	個	*	
175	ZG01006036	組立マンホール	1号マンホール 調整リング	H=150	個	*	
176	ZG01006037	組立マンホール	1号マンホール 斜壁	H=300	個	*	
177	ZG01006038	組立マンホール	1号マンホール 斜壁	H=450	個	*	
178	ZG01006039	組立マンホール	1号マンホール 斜壁	H=600	個	*	
179	ZG01006040	組立マンホール	1号マンホール 直壁	H=300	個	*	
180	ZG01006041	組立マンホール	1号マンホール 直壁	H=600	個	*	
181	ZG01006042	組立マンホール	1号マンホール 直壁	H=900	個	*	
182	ZG01006043	組立マンホール	1号マンホール 直壁	H=1200	個	*	
183	ZG01006044	組立マンホール	1号マンホール 直壁	H=1500	個	*	
184	ZG01006045	組立マンホール	1号マンホール 直壁	H=1800	個	*	
185	ZG01006046	組立マンホール	1号マンホール 躯体ブロック	H=600	個	*	
186	ZG01006047	組立マンホール	1号マンホール 躯体ブロック	H=900	個	*	
187	ZG01006048	組立マンホール	1号マンホール 躯体ブロック	H=1200	個	*	



NO	材料コード	大分類	名称	規格	単位	R06.10 単価	備考
188	ZG01006049	組立マンホール	1号マンホール 躯体ブロック	H=1500	個	*	
189	ZG01006050	組立マンホール	1号マンホール 躯体ブロック	H=1800	個	*	
190	ZG01006051	組立マンホール	1号マンホール 底版		個	*	
191	ZG01006052	組立マンホール	1号マンホール 床版斜壁		個	27,900	
192	ZG01006053	組立マンホール	1号マンホール 調整金具	25mmまで	個	*	
193	ZG01006054	組立マンホール	1号マンホール 調整金具	45mmまで	個	*	
194	ZG01006055	組立マンホール	2号マンホール 調整リング	H=50	個	*	
195	ZG01006056	組立マンホール	2号マンホール 調整リング	H=100	個	*	
196	ZG01006057	組立マンホール	2号マンホール 調整リング	H=150	個	*	
197	ZG01006058	組立マンホール	2号マンホール 斜壁1号	H=300	個	*	1号マンホール準用
198	ZG01006059	組立マンホール	2号マンホール 斜壁1号	H=450	個	*	1号マンホール準用
199	ZG01006060	組立マンホール	2号マンホール 斜壁1号	H=600	個	*	1号マンホール準用
200	ZG01006061	組立マンホール	2号マンホール 斜壁2号	H=300	個	*	
201	ZG01006062	組立マンホール	2号マンホール 斜壁2号	H=450	個	*	
202	ZG01006063	組立マンホール	2号マンホール 斜壁2号	H=600	個	*	
203	ZG01006064	組立マンホール	2号マンホール 直壁1号	H=300	個	*	1号マンホール準用
204	ZG01006065	組立マンホール	2号マンホール 直壁1号	H=600	個	*	1号マンホール準用
205	ZG01006066	組立マンホール	2号マンホール 直壁1号	H=900	個	*	1号マンホール準用
206	ZG01006067	組立マンホール	2号マンホール 直壁1号	H=1200	個	*	1号マンホール準用
207	ZG01006068	組立マンホール	2号マンホール 直壁1号	H=1500	個	*	1号マンホール準用
208	ZG01006069	組立マンホール	2号マンホール 直壁1号	H=1800	個	*	1号マンホール準用
209	ZG01006070	組立マンホール	2号マンホール 直壁2号	H=600	個	*	
210	ZG01006071	組立マンホール	2号マンホール 直壁2号	H=900	個	*	
211	ZG01006072	組立マンホール	2号マンホール 直壁2号	H=1200	個	*	
212	ZG01006073	組立マンホール	2号マンホール 直壁2号	H=1500	個	*	
213	ZG01006074	組立マンホール	2号マンホール 直壁2号	H=1800	個	*	
214	ZG01006075	組立マンホール	2号マンホール 直壁2号	H=2100	個	*	
215	ZG01006076	組立マンホール	2号マンホール 直壁2号	H=2400	個	*	
216	ZG01006077	組立マンホール	2号マンホール 躯体ブロック2号	H=900	個	*	
217	ZG01006078	組立マンホール	2号マンホール 躯体ブロック2号	H=1200	個	*	
218	ZG01006079	組立マンホール	2号マンホール 躯体ブロック2号	H=1500	個	*	
219	ZG01006080	組立マンホール	2号マンホール 躯体ブロック2号	H=1800	個	*	
220	ZG01006081	組立マンホール	2号マンホール 躯体ブロック2号	H=2100	個	*	
221	ZG01006082	組立マンホール	2号マンホール 躯体ブロック2号	H=2400	個	*	
222	ZG01006083	組立マンホール	2号マンホール 底版		個	*	
223	ZG01006084	組立マンホール	2号マンホール 連結直壁		個	*	
224	ZG01006085	組立マンホール	2号マンホール 調整金具	25mmまで	個	*	1号マンホール準用
225	ZG01006086	組立マンホール	2号マンホール 調整金具	45mmまで	個	*	1号マンホール準用
226	ZG01006087	組立マンホール	3号マンホール 調整リング	H=50	個	*	1号マンホール準用
227	ZG01006088	組立マンホール	3号マンホール 調整リング	H=100	個	*	1号マンホール準用
228	ZG01006089	組立マンホール	3号マンホール 調整リング	H=150	個	*	1号マンホール準用
229	ZG01006090	組立マンホール	3号マンホール 斜壁1号	H=300	個	*	1号マンホール準用
230	ZG01006091	組立マンホール	3号マンホール 斜壁1号	H=450	個	*	1号マンホール準用
231	ZG01006092	組立マンホール	3号マンホール 斜壁1号	H=600	個	*	1号マンホール準用
232	ZG01006093	組立マンホール	3号マンホール 斜壁3号	H=300	個	*	
233	ZG01006094	組立マンホール	3号マンホール 直壁1号	H=300	個	*	1号マンホール準用
234	ZG01006095	組立マンホール	3号マンホール 直壁1号	H=600	個	*	1号マンホール準用
235	ZG01006096	組立マンホール	3号マンホール 直壁1号	H=900	個	*	1号マンホール準用
236	ZG01006097	組立マンホール	3号マンホール 直壁1号	H=1200	個	*	1号マンホール準用
237	ZG01006098	組立マンホール	3号マンホール 直壁1号	H=1800	個	*	1号マンホール準用
238	ZG01006099	組立マンホール	3号マンホール 直壁3号	H=600	個	*	
239	ZG01006100	組立マンホール	3号マンホール 直壁3号	H=900	個	*	
240	ZG01006101	組立マンホール	3号マンホール 直壁3号	H=1200	個	*	
241	ZG01006102	組立マンホール	3号マンホール 直壁3号	H=1500	個	*	
242	ZG01006103	組立マンホール	3号マンホール 直壁3号	H=1800	個	*	
243	ZG01006104	組立マンホール	3号マンホール 直壁3号	H=2100	個	*	
244	ZG01006105	組立マンホール	3号マンホール 直壁3号	H=2400	個	*	
245	ZG01006106	組立マンホール	3号マンホール 躯体ブロック3号	H=1200	個	*	
246	ZG01006107	組立マンホール	3号マンホール 躯体ブロック3号	H=1500	個	*	
247	ZG01006108	組立マンホール	3号マンホール 躯体ブロック3号	H=1800	個	*	
248	ZG01006109	組立マンホール	3号マンホール 躯体ブロック3号	H=2100	個	*	
249	ZG01006110	組立マンホール	3号マンホール 躯体ブロック3号	H=2400	個	*	
250	ZG01006111	組立マンホール	3号マンホール 底版		個	*	
251	ZG01006112	組立マンホール	3号マンホール 調整金具	25mmまで	個	*	1号マンホール準用
252	ZG01006113	組立マンホール	3号マンホール 調整金具	45mmまで	個	*	1号マンホール準用
253	ZG01006114	組立マンホール	特1号マンホール 調整リング	H=50	個	*	1号マンホール準用
254	ZG01006115	組立マンホール	特1号マンホール 調整リング	H=100	個	*	1号マンホール準用
255	ZG01006116	組立マンホール	特1号マンホール 調整リング	H=150	個	*	1号マンホール準用
256	ZG01006117	組立マンホール	特1号マンホール 斜壁特1号	H=450	個	26,800	
257	ZG01006118	組立マンホール	特1号マンホール 斜壁特1号	H=600	個	39,400	
258	ZG01006119	組立マンホール	特1号マンホール 直壁特1号	H=300	個	18,400	
259	ZG01006120	組立マンホール	特1号マンホール 直壁特1号	H=600	個	32,200	
260	ZG01006121	組立マンホール	特1号マンホール 直壁特1号	H=900	個	48,000	
261	ZG01006122	組立マンホール	特1号マンホール 躯体ブロック	H=600	個	33,400	
262	ZG01006123	組立マンホール	特1号マンホール 躯体ブロック	H=900	個	49,300	
263	ZG01006124	組立マンホール	特1号マンホール 底版		個	25,900	
264	ZG01006125	組立マンホール	特1号マンホール 調整金具	25mmまで	個	*	1号マンホール準用
265	ZG01006126	組立マンホール	特1号マンホール 調整金具	45mmまで	個	*	1号マンホール準用
266	ZG01007001	組立マンホール削孔費	0号マンホール 削孔費	ヒューム管 φ100	箇所	*	
267	ZG01007002	組立マンホール削孔費	0号マンホール 削孔費	ヒューム管 φ150	箇所	*	
268	ZG01007003	組立マンホール削孔費	0号マンホール 削孔費	ヒューム管 φ200	箇所	*	
269	ZG01007004	組立マンホール削孔費	0号マンホール 削孔費	ヒューム管 φ250	箇所	*	
270	ZG01007005	組立マンホール削孔費	0号マンホール 削孔費	ヒューム管 φ300	箇所	*	
271	ZG01007006	組立マンホール削孔費	0号マンホール 削孔費	ヒューム管 φ350	箇所	*	
272	ZG01007007	組立マンホール削孔費	0号マンホール 削孔費	ヒューム管 φ400	箇所	*	
273	ZG01007008	組立マンホール削孔費	0号マンホール 削孔費	ヒューム管 φ450	箇所	*	
274	ZG01007009	組立マンホール削孔費	0号マンホール 削孔費	塩ビ管 φ100	箇所	*	
275	ZG01007010	組立マンホール削孔費	0号マンホール 削孔費	塩ビ管 φ150	箇所	*	
276	ZG01007011	組立マンホール削孔費	0号マンホール 削孔費	塩ビ管 φ200	箇所	*	
277	ZG01007012	組立マンホール削孔費	0号マンホール 削孔費	塩ビ管 φ250	箇所	*	
278	ZG01007013	組立マンホール削孔費	0号マンホール 削孔費	塩ビ管 φ300	箇所	*	
279	ZG01007014	組立マンホール削孔費	0号マンホール 削孔費	塩ビ管 φ350	箇所	*	
280	ZG01007015	組立マンホール削孔費	0号マンホール 削孔費	塩ビ管 φ400	箇所	*	
281	ZG01007016	組立マンホール削孔費	0号マンホール 削孔費	塩ビ管 φ450	箇所	*	
282	ZG01007017	組立マンホール削孔費	0号マンホール 削孔費	推進管 φ250	箇所	9,380	

NO	材料コード	大分類	名称	規格	単位	R06.10 単価	備考
283	ZG01007018	組立マンホール削孔費	0号マンホール 削孔費	推進管 φ300	箇所	10,200	
284	ZG01007019	組立マンホール削孔費	0号マンホール 削孔費	推進管 φ350	箇所	11,200	
285	ZG01007020	組立マンホール削孔費	0号マンホール 削孔費	推進管 φ400	箇所		流通稀少
286	ZG01007021	組立マンホール削孔費	1号マンホール 削孔費	ヒューム管 φ100	箇所	*	
287	ZG01007022	組立マンホール削孔費	1号マンホール 削孔費	ヒューム管 φ150	箇所	*	
288	ZG01007023	組立マンホール削孔費	1号マンホール 削孔費	ヒューム管 φ200	箇所	*	
289	ZG01007024	組立マンホール削孔費	1号マンホール 削孔費	ヒューム管 φ250	箇所	*	
290	ZG01007025	組立マンホール削孔費	1号マンホール 削孔費	ヒューム管 φ300	箇所	*	
291	ZG01007026	組立マンホール削孔費	1号マンホール 削孔費	ヒューム管 φ350	箇所	*	
292	ZG01007027	組立マンホール削孔費	1号マンホール 削孔費	ヒューム管 φ400	箇所	*	
293	ZG01007028	組立マンホール削孔費	1号マンホール 削孔費	ヒューム管 φ450	箇所	*	
294	ZG01007029	組立マンホール削孔費	1号マンホール 削孔費	ヒューム管 φ500	箇所	13,200	
295	ZG01007030	組立マンホール削孔費	1号マンホール 削孔費	ヒューム管 φ600	箇所		流通稀少
296	ZG01007031	組立マンホール削孔費	1号マンホール 削孔費	塩ビ管 φ100	箇所	*	
297	ZG01007032	組立マンホール削孔費	1号マンホール 削孔費	塩ビ管 φ150	箇所	*	
298	ZG01007033	組立マンホール削孔費	1号マンホール 削孔費	塩ビ管 φ200	箇所	*	
299	ZG01007034	組立マンホール削孔費	1号マンホール 削孔費	塩ビ管 φ250	箇所	*	
300	ZG01007035	組立マンホール削孔費	1号マンホール 削孔費	塩ビ管 φ300	箇所	*	
301	ZG01007036	組立マンホール削孔費	1号マンホール 削孔費	塩ビ管 φ350	箇所	*	
302	ZG01007037	組立マンホール削孔費	1号マンホール 削孔費	塩ビ管 φ400	箇所	*	
303	ZG01007038	組立マンホール削孔費	1号マンホール 削孔費	塩ビ管 φ450	箇所	*	
304	ZG01007039	組立マンホール削孔費	1号マンホール 削孔費	塩ビ管 φ500	箇所	*	
305	ZG01007040	組立マンホール削孔費	1号マンホール 削孔費	塩ビ管 φ600	箇所		流通稀少
306	ZG01007041	組立マンホール削孔費	1号マンホール 削孔費	推進管 φ250	箇所	9,380	
307	ZG01007042	組立マンホール削孔費	1号マンホール 削孔費	推進管 φ300	箇所	10,200	
308	ZG01007043	組立マンホール削孔費	1号マンホール 削孔費	推進管 φ350	箇所	11,200	
309	ZG01007044	組立マンホール削孔費	1号マンホール 削孔費	推進管 φ400	箇所	12,100	
310	ZG01007045	組立マンホール削孔費	1号マンホール 削孔費	推進管 φ450	箇所	13,200	
311	ZG01007046	組立マンホール削孔費	1号マンホール 削孔費	推進管 φ500	箇所	14,400	
312	ZG01007047	組立マンホール削孔費	1号マンホール 削孔費	推進管 φ600	箇所		流通稀少
313	ZG01007048	組立マンホール削孔費	2号マンホール 削孔費	ヒューム管 φ100	箇所	*	
314	ZG01007049	組立マンホール削孔費	2号マンホール 削孔費	ヒューム管 φ150	箇所	*	
315	ZG01007050	組立マンホール削孔費	2号マンホール 削孔費	ヒューム管 φ200	箇所	*	
316	ZG01007051	組立マンホール削孔費	2号マンホール 削孔費	ヒューム管 φ250	箇所	*	
317	ZG01007052	組立マンホール削孔費	2号マンホール 削孔費	ヒューム管 φ300	箇所	*	
318	ZG01007053	組立マンホール削孔費	2号マンホール 削孔費	ヒューム管 φ350	箇所	*	
319	ZG01007054	組立マンホール削孔費	2号マンホール 削孔費	ヒューム管 φ400	箇所	*	
320	ZG01007055	組立マンホール削孔費	2号マンホール 削孔費	ヒューム管 φ450	箇所	*	
321	ZG01007056	組立マンホール削孔費	2号マンホール 削孔費	ヒューム管 φ500	箇所	*	
322	ZG01007057	組立マンホール削孔費	2号マンホール 削孔費	ヒューム管 φ600	箇所	*	
323	ZG01007058	組立マンホール削孔費	2号マンホール 削孔費	ヒューム管 φ700	箇所	23,200	
324	ZG01007059	組立マンホール削孔費	2号マンホール 削孔費	ヒューム管 φ800	箇所	29,800	
325	ZG01007060	組立マンホール削孔費	2号マンホール 削孔費	ヒューム管 φ900	箇所		流通稀少
326	ZG01007061	組立マンホール削孔費	2号マンホール 削孔費	塩ビ管 φ100	箇所	*	
327	ZG01007062	組立マンホール削孔費	2号マンホール 削孔費	塩ビ管 φ150	箇所	*	
328	ZG01007063	組立マンホール削孔費	2号マンホール 削孔費	塩ビ管 φ200	箇所	*	
329	ZG01007064	組立マンホール削孔費	2号マンホール 削孔費	塩ビ管 φ250	箇所	*	
330	ZG01007065	組立マンホール削孔費	2号マンホール 削孔費	塩ビ管 φ300	箇所	*	
331	ZG01007066	組立マンホール削孔費	2号マンホール 削孔費	塩ビ管 φ350	箇所	*	
332	ZG01007067	組立マンホール削孔費	2号マンホール 削孔費	塩ビ管 φ400	箇所	*	
333	ZG01007068	組立マンホール削孔費	2号マンホール 削孔費	塩ビ管 φ450	箇所	*	
334	ZG01007069	組立マンホール削孔費	2号マンホール 削孔費	塩ビ管 φ500	箇所	*	
335	ZG01007070	組立マンホール削孔費	2号マンホール 削孔費	塩ビ管 φ600	箇所	18,400	
336	ZG01007071	組立マンホール削孔費	2号マンホール 削孔費	推進管 φ250	箇所	11,800	
337	ZG01007072	組立マンホール削孔費	2号マンホール 削孔費	推進管 φ300	箇所	13,200	
338	ZG01007073	組立マンホール削孔費	2号マンホール 削孔費	推進管 φ350	箇所	14,100	
339	ZG01007074	組立マンホール削孔費	2号マンホール 削孔費	推進管 φ400	箇所	15,400	
340	ZG01007075	組立マンホール削孔費	2号マンホール 削孔費	推進管 φ450	箇所	16,800	
341	ZG01007076	組立マンホール削孔費	2号マンホール 削孔費	推進管 φ500	箇所	18,400	
342	ZG01007077	組立マンホール削孔費	2号マンホール 削孔費	推進管 φ600	箇所	19,600	
343	ZG01007078	組立マンホール削孔費	2号マンホール 削孔費	推進管 φ700	箇所	23,200	
344	ZG01007079	組立マンホール削孔費	2号マンホール 削孔費	推進管 φ800	箇所	29,800	
345	ZG01007080	組立マンホール削孔費	2号マンホール 削孔費	推進管 φ900	箇所		流通稀少

生コンクリート 松山(15)

NO	材料コード	大分類	名称	規格	単位	R06.10 単価	備考
346	ZG01010001	生コン	生コンクリート 松山(15)	24-12-25 (20) 高炉W/C 55%以下	m3	*	

落石防護柵中間支柱

※平面許容角は180°、縦断許容角は0°を基準としている。

メーカー	柵高 (mm)	支柱種別	規格	平面許容 角度	縦断許容 角度	単価 (円/本)
共通 (A社除く)	1500	標準支柱	H200*100*5.5*8-2350	各メーカーによる		*
	2000	標準支柱	H200*100*5.5*8-2850	各メーカーによる		*
	2500	標準支柱	H200*100*5.5*8-3350	各メーカーによる		*
	3000	標準支柱	H200*100*5.5*8-3850	各メーカーによる		*
A社 (H型鋼の規格をラ ンクアップさせ、 ウェブに孔を開け た貫通支柱により 対応)	1500	標準支柱	H200*100*5.5*8-2350	165°	11°	23,200
		貫通支柱	H175 * 175*7.5*11-2350	151°	32°	81,700
		貫通支柱	H200*200*8*12-2400	139°	38°	95,300
		貫通支柱	H250*250*9*14-2650	99°	45°	129,000
		中間端末支柱	H150*150*7*10-2350	180°	45°	174,000
		変曲点貫通支柱	H150*150*7*10-2350補強あり	-	-	-
	2000	標準支柱	H200*100*5.5*8-2850	167°	13°	28,500
		貫通支柱	H175 * 175*7.5*11-2850	156°	29°	104,000
		貫通支柱	H200*200*8*12-2850	145°	35°	119,000
		貫通支柱	H250*250*9*14-3050	113°	45°	155,000
		中間端末支柱	H175*175*7.5*11-2850	180°	33°	227,000
		変曲点貫通支柱	H175*175*7.5*11-2850補強あり	-	-	-
	2500	標準支柱	H200*100*5.5*8-3350	169°	11°	33,300
		貫通支柱	H175 * 175*7.5*11-3350	159°	27°	118,000
		貫通支柱	H200*200*8*12-3350	150°	32°	137,000
		貫通支柱	H250*250*9*14-3550	124°	45°	180,000
		中間端末支柱	H200*200*8*12-3350	180°	45°	296,000
		変曲点貫通支柱	H175*175*7.5*11-2850補強あり	-	-	-
	3000	標準支柱	H200*100*5.5*8-3850	171°	10°	38,200
		貫通支柱	H175*175*7.5*11-3850	162°	24°	140,000
		貫通支柱	H200*200*8*12-3850	154°	30°	162,000
		貫通支柱	H250*250*9*14-4000	132°	42°	210,000
		貫通支柱	H300*300*10*15-4150	100°	45°	257,000
		中間端末支柱	H200*200*8*12-3850	180°	30°	353,000
変曲点貫通支柱	変曲点貫通支柱	H200*200*8*12-3850補強あり	-	-	-	
	標準支柱	H200*100*5.5*8-2350	152°	15.5°	共通	
	標準支柱+補強金具	H200*100*5.5*8-2350クロスクリップ付	90°	63°	88,700	
	標準支柱	H200*100*5.5*8-2850	152°	15.5°	共通	
	標準支柱+補強金具	H200*100*5.5*8-2850クロスクリップ付	90°	63°	110,000	
	標準支柱	H200*100*5.5*8-3350	152°	15.5°	共通	
C社 (Uボルトの規格を ランクアップさせボ ルト数を増やす等 により対応)	1500	標準支柱	H200*100*5.5*8-2350	165°	10°	共通
		勾配コーナー中間支柱	H175*175*7.5*11-2350ボルト M22	90°	40°	73,800
		中間端末支柱		水平部で使用	水平部で使用	161,000
		勾配コーナー中間端末支柱	H150*150*7*10-2350補強あり	165°	40° より大	196,000
		勾配コーナー中間端末支柱	H175*175*7.5*11-2350補強あり	90°	40° より大	228,000
		標準支柱	H200*100*5.5*8-2850	170°	10°	共通
	2000	勾配コーナー中間支柱	H175*175*7.5*11-2850ボルト M22	120°	50°	91,900
		勾配コーナー中間支柱	H200*200*8*12-2850ボルト M22	90°	50°	120,000
		中間端末支柱		水平部で使用	水平部で使用	210,000
		勾配コーナー中間端末支柱	H175*175*7*11-2850補強あり	120°	50° より大	262,000
		勾配コーナー中間端末支柱	H200*200*8*12-2850補強あり	90°	50° より大	303,000
		標準支柱	H200*100*5.5*8-3350	174°	15°	共通
	2500	勾配コーナー中間支柱	H175*175*7.5*11-3350ボルト M22	145°	55°	106,000
		勾配コーナー中間支柱	H200*200*8*12-3350ボルト M22	100°	55° より大	140,000
		中間端末支柱		水平部で使用	水平部で使用	273,000
		勾配コーナー中間端末支柱	H200*200*8*12-3350補強あり	100°	55° より大	354,000
		勾配コーナー中間端末支柱	H250*250*9*14-3350補強あり	90°	55° より大	451,000
		標準支柱	H200*100*5.5*8-3850	175.5°	17.5°	共通
	3000	勾配コーナー中間支柱	H175*175*7.5*11-3850ボルト M22	155°	65°	123,000
		勾配コーナー中間支柱	H200*200*8*12-3850ボルト M22	130°	65°	161,000
		中間端末支柱		水平部で使用	水平部で使用	325,000
		勾配コーナー中間端末支柱	H200*200*8*12-3850補強あり	130°	65° より大	421,000
		勾配コーナー中間端末支柱	H250*250*9*14-3850補強あり	90°	65° より大	534,000
		標準支柱	H200*100*5.5*8-2350	152°	15.5°	共通

注1)現時点で四国におけるストンガードのシェアの大きいメーカー及び四国に代理店・営業所のあるメーカーを選定している。

(補強部材(特注品除く)を製造していないメーカーは除く。)

注2)C社の製品は縦断勾配と平面角が同時に生じる場合でも表中の許容角まで対応できるが、A社、B社の製品は対応できないので、比較の際、注意すること。また、各メーカーが公表している許容角度には柵長さ等の条件が付されていることがあるので注意すること。

注3)上表の許容角はメーカーの公表値であり、施工にあたっては各現場で再チェックを行うこと。特に、縦断勾配と平面角が同時に生じる場合は、必ず計算を行うこと。



# アンカー・ボルト・ナット

## 2) 管内資材価格

### ① アンカー工部材価格

#### 樹脂アンカー価格表

(円/本)

アンカー筋	項目	8d	9d	10d	11d	12d	13d	14d	15d
M10	穿孔深さ(mm)	80	90	100	110	120	130	140	150
	単価(円)	140	140	140	280	280	280	280	280
M12	穿孔深さ(mm)	100	110	120	135	145	160	170	180
	単価(円)	210	280	280	280	280	280	420	420
M16	穿孔深さ(mm)	130	145	160	180	195	210	225	240
	単価(円)	364	455	455	455	455	728	728	728
M20	穿孔深さ(mm)	160	180	200	220	240	260	280	300
	単価(円)	525	560	560	700	700	994	1,020	1,020
M22	穿孔深さ(mm)	180	200	220	245	265	290	310	330
	単価(円)	700	889	889	889	1,080	1,080	1,080	1,400
M24	穿孔深さ(mm)	195	220	240	265	290	315	340	360
	単価(円)	1,150	1,360	1,360	1,360	1,360	2,310	2,310	2,310
M30	穿孔深さ(mm)	240	270	300	330	360	390	420	450
	単価(円)	2,100	2,560	2,560	2,560	2,560	4,200	4,200	4,660
D10	穿孔深さ(mm)	80	90	100	110	120	130	140	150
	単価(円)	140	140	280	280	280	280	280	280
D13	穿孔深さ(mm)	105	120	130	145	160	170	185	195
	単価(円)	210	280	280	280	280	280	420	420
D16	穿孔深さ(mm)	130	145	160	180	195	210	225	240
	単価(円)	364	364	455	455	455	455	455	728
D19	穿孔深さ(mm)	155	175	190	210	230	250	270	285
	単価(円)	525	525	525	560	560	700	700	700
D22	穿孔深さ(mm)	180	200	220	245	265	290	310	330
	単価(円)	700	889	889	889	1,080	1,080	1,080	1,400
D25	穿孔深さ(mm)	200	225	250	275	300	325	350	375
	単価(円)	1,150	1,150	1,360	1,360	1,360	1,360	1,360	2,310
D29	穿孔深さ(mm)	235	265	290	320	350	380	410	435
	単価(円)	2,100	2,560	2,560	2,560	2,560	2,560	4,200	4,200
D32	穿孔深さ(mm)	260	290	320	355	385	420	450	480
	単価(円)	2,100	2,560	2,560	2,560	2,560	4,200	4,200	4,660

(注) 1. 表は縦にアンカー筋の部材、横に穿孔深さを記載

(注) 2. 長さの中間サイズは、上位ランク適用。

(注) 3. 単価は樹脂アンカー本体のみ。

コンクリートアンカープラグ価格表

(円/本)

呼び長さ (L)mm	M 6	M 8	M 10	M 12	M 14	M 16	M 18	M 20	M24
芯棒 打込み 式	45	#	-	-	-	-	-	-	-
	50	-	#	59.0	-	-	-	-	-
	60	49.0	58.0	#	96.0	-	-	-	-
	70	-	66.0	83.0	#	-	-	-	-
	100	-	117.0	125.0	162.0	-	#	-	475.0
	130	-	-	-	-	-	-	-	#
本体 打込み 式	50	-	-	-	#	-	-	-	-
	60	-	-	-	-	-	#	-	-
	80	-	-	-	143.0	-	-	-	#
	90	-	-	-	-	-	-	-	-
	110	-	-	-	-	-	-	-	#
スリ ー ブ 打 込 み 式	50	#	-	-	-	-	-	-	-
	60	-	#	-	-	-	-	-	-
	70	-	66.0	#	-	-	-	-	-
	80	-	-	#	122.0	-	-	-	-
	100	-	-	99.0	#	-	225.0	-	-
	120	-	-	99.0	130.0	-	#	-	-
	150	-	-	115.0	150.0	-	265.0	-	-
	200	-	-	-	220.0	-	385.0	-	594.0

芯棒打込み式

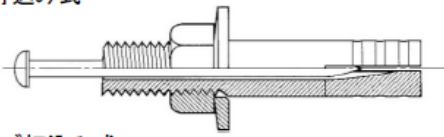

本体打込み式

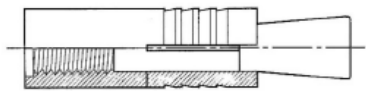

スリーブ打込み式

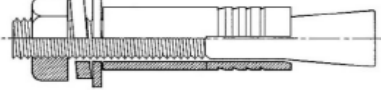

(注) 上記材料は電気亜鉛めっきである。

(注) 2.『#』は、市販の物価資料に掲載されている単価である。

②並六角ボルト・ナット価格

(1)鋼製 無規格品(四国管内価格)

(円/本・円/個)

呼び長さ (L)mm	M 6	M 8	M10	M12	M14	M16	M18	M20	M22	M24
10	1.7	-	-	-	-	-	-	-	-	-
15	2.0	3.6	7.0	-	-	-	-	-	-	-
20	2.4	4.1	7.8	9.5	-	-	-	-	-	-
25	2.8	4.7	8.7	#	-	#	-	-	-	-
30	3.2	5.4	9.6	#	-	#	41.4	-	-	-
35	3.6	#	#	#	-	#	44.6	-	-	-
40	4.1	#	#	#	-	#	47.8	#	53.9	67.9
45	4.5	#	#	#	-	#	51.3	#	#	72.0
50	4.9	#	#	#	-	#	55.1	#	#	#
55	5.3	#	#	#	-	#	58.9	#	64.9	80.3
60	5.7	#	#	#	-	#	62.7	#	#	#
65	6.2	#	#	#	-	#	66.5	#	#	#
70	6.6	#	#	#	-	#	70.3	#	#	#
75	7.0	#	#	#	-	#	74.1	#	81.0	99.5
80	-	#	#	#	-	#	77.9	#	#	#
85	-	12.6	#	#	-	#	81.7	#	89.1	109.1
90	-	#	#	#	-	#	85.5	#	#	#
95	-	-	-	-	-	47.6	89.3	80.0	97.1	118.7
100	-	#	#	#	-	#	93.1	#	#	#
ナット(並)	0.9	1.8	3.7	#	-	#	16.8	#	#	#
丸座金(丸)	0.7	1.3	2.0	#	-	#	9.9	#	#	#

(2)ステンレス SUS304(四国管内価格)

(円/本・円/個)

呼び長さ (L)mm	M 6	M 8	M10	M12	M14	M16	M18	M20	M22	M24
10	4.2	7.9	-	-	-	-	-	-	-	-
15	6.2	11.1	23.8	-	-	-	-	-	-	-
20	7.1	14.3	#	37.7	-	-	-	-	-	-
25	8.2	16.4	#	42.2	-	79.4	-	-	-	-
30	9.3	18.4	#	#	-	89.5	-	-	-	-
35	10.4	20.3	#	#	-	96.3	-	-	-	-
40	11.5	22.3	#	#	-	103.0	211.0	180.0	-	-
45	12.5	24.3	#	#	-	#	227.0	193.0	272.0	-
50	13.7	26.3	#	#	-	#	243.0	202.0	294.0	372.0
55	14.9	28.6	47.6	#	-	#	260.0	217.0	309.0	384.0
60	16.0	30.4	51.3	#	-	#	#	#	#	408.0
65	17.0	32.4	54.4	#	-	#	294.0	#	#	426.0
70	18.1	34.4	57.6	82.6	-	#	#	#	#	444.0
75	19.3	36.5	60.7	87.2	-	160.0	328.0	#	#	480.0
80	-	38.3	63.7	91.6	-	168.0	344.0	283.0	404.0	504.0
85	-	40.3	66.9	96.1	-	175.0	361.0	293.0	416.0	516.0
90	-	42.3	69.9	100.0	-	182.0	377.0	303.0	439.0	552.0
95	-	-	-	-	-	-	-	-	-	-
100	-	46.4	76.2	109.0	-	199.0	411.0	333.0	479.0	600.0
ナット(並)	2.9	5.9	#	#	-	#	#	#	#	201.0
丸座金(丸)	1.7	3.4	#	#	-	#	#	#	#	49.6

(注)『#』は、市販の物価資料に掲載されている単価である。

## (3) 垂鉛メッキ HDZ35(四国管内価格)

(円/本・円/個)

呼び長さ (L)mm	M 6	M 8	M10	M12	M14	M16	M18	M20	M22	M24
10	2.2	-	-	-	-	-	-	-	-	-
15	2.7	5.2	10.0	-	-	-	-	-	-	-
20	3.2	5.9	11.1	13.6	-	-	-	-	-	-
25	3.8	6.8	12.4	#	-	#	-	-	-	-
30	4.3	7.7	13.7	#	-	#	56.7	-	-	-
35	4.9	#	#	#	-	#	61.1	-	-	-
40	5.5	#	#	#	-	#	65.4	#	75.9	95.6
45	6.0	#	#	#	-	#	70.3	#	#	101.0
50	6.6	#	#	#	-	#	75.5	#	#	#
55	7.2	#	#	#	-	#	80.7	#	91.4	113.1
60	7.7	#	#	#	-	#	85.9	#	#	#
65	8.3	#	#	#	-	#	91.1	#	#	#
70	8.9	#	#	#	-	#	96.3	#	#	#
75	9.4	#	#	#	-	#	101.5	#	114.1	140.1
80	-	#	#	#	-	#	106.7	#	#	#
85	-	17.9	#	#	-	#	111.9	#	125.4	153.5
90	-	#	#	#	-	#	117.1	#	#	#
95	-	-	-	-	-	67.8	122.3	112.7	136.7	167.0
100	-	#	#	#	-	#	127.5	#	#	#
ナット(並)	1.1	2.4	5.0	#	-	#	22.5	#	#	#
丸座金(丸)	0.8	1.6	2.5	#	-	#	12.1	#	#	#

## (7) 皿ボルト価格 ステンレス SUS304(大阪管内価格)

(円/本・円/個)

呼び長さ (L)mm	M 6	M 8	M10	M12	M14	M16	M18	M20
25	9.0	18.0	38.2	63.3	-	-	-	-
30	10.2	20.2	42.2	70.2	-	152.0	-	-
35	-	22.3	46.2	76.8	-	163.0	-	299.0
40	-	24.5	50.4	83.5	-	175.0	-	342.0
45	-	-	-	-	-	-	-	-
50	-	28.9	58.6	97.0	-	202.0	-	383.0
60	-	-	66.6	110.0	-	229.0	-	437.0
70	-	-	74.8	123.0	-	258.0	-	486.0
80	-	-	-	146.0	-	285.0	-	537.0
90	-	-	-	160.0	-	309.0	-	575.0
100	-	-	-	174.0	-	338.0	-	632.0
ナット(並)	2.7	5.6	13.6	21.3	-	39.9	78.3	79.8
丸座金(丸)	1.6	3.2	5.7	9.9	-	15.2	19.9	23.5

(注)『#』は、市販の物価資料に掲載されている単価である。

③ ガードレール用金属付着防止ボルト関係

(1) セーフティーボルト単価 (G23:道路用材 Z112150510)

500円/組

※ボルト、ナット、ワッシャー込み

(2) 普通ボルト(M16×35) **控除単価**

85円/組

※ボルト、ナット、ワッシャー込み

※ 積算方法等については、「ガードレール用金属片付着防止ボルトの使用について  
(平成22年9月17日付け 22道建第327号、22道維第317号)」によること。



## ブルーライン材料単価

名称	規格	単位	単価(円)	摘要
ブルーライン	実線、W=20cm,t=1.5mm、 マンセル値10B6/6(近似値)、 滑り抵抗値75BPN以上	m	524	※別途、機械経費、労務 費を計上すること。

※機械経費、労務費について

愛媛県土木工事標準積算基準書の「第VI編 第1章 土木工事標準単価 ①区画線工」  
に準じて積算すること。

<留意事項>

施工規模が日当たり標準施工量に満たない場合は、「第I編 第12章 1日未満  
で完了する作業の積算 ①1日未満で完了する作業の積算」により適切に設計変更  
を行うこと。

## その他資材

単位：円

No	品目	規格	単位	単価	備考
1	方向標示ピクト（マルゴト）	W=20cm×L(1.35~2.50m) 溶融式シート	m	21,300	材工共、供用中、時間制約なし、昼間
				24,400	材工共、供用中、時間制約なし、夜間
2	方向標示ピクト（四国一周）	W=20cm×L（1.35m~2.50m）	m	21,300	材工共、供用中、時間制約なし、昼間
				24,400	材工共、供用中、時間制約なし、夜間
3	自転車に減速を促す路面標示	30×85cm	枚	21,200	材工共、供用中、時間制約なし、昼間
				24,300	材工共、供用中、時間制約なし、夜間
4	サイクリング案内標示 （四国一周ブルーライン）	W=20cm、t=1.5mm、L=2.5m×2、 5kmピッチ、青 [マンセル値10B6/6（近似 値）] 滑り抵抗値75BPN以上	m	2,400	材工共、供用中、時間制約なし、昼間
				3,150	材工共、供用中、時間制約なし、夜間
5	矢羽根設置 （溶融式）	W750×H1500 青色系 厚1.5mm 排水性舗装無	箇所	8,675	材工共、供用中、時間制約なし、昼間
				10,950	材工共、供用中、時間制約なし、夜間
6	矢羽根設置 （溶融式）	W750×H1500 青色系 厚1.5mm 排水性舗装有	箇所	10,350	材工共、供用中、時間制約なし、昼間
				12,750	材工共、供用中、時間制約なし、夜間
7	矢羽根設置 （溶融式）	W750×H1500 青色系 高輝度タイプ 厚1.5mm 排水性舗装無	箇所	11,540	材工共、供用中、時間制約なし、昼間
				15,100	材工共、供用中、時間制約なし、夜間
8	矢羽根設置 （溶融式）	W750×H1500 青色系 高輝度タイプ 厚1.5mm 排水性舗装有	箇所	13,350	材工共、供用中、時間制約なし、昼間
				17,090	材工共、供用中、時間制約なし、夜間
9	自転車ピクトグラム設置 （溶融焼付シート）	W750×H1700 白色 厚1.5mm 排水性舗装無	箇所	23,400	材工共、供用中、時間制約なし、昼間
				27,600	材工共、供用中、時間制約なし、夜間
10	自転車ピクトグラム設置 （溶融焼付シート）	W750×H1700 白色 厚1.5mm 排水性舗装有	箇所	23,400	材工共、供用中、時間制約なし、昼間
				27,600	材工共、供用中、時間制約なし、夜間
11	路面標示設置「バス停注意」	W750×H1410 白色 厚1.5mm 排水性舗装無	箇所	39,800	材工共、供用中、時間制約なし、昼間
				44,100	材工共、供用中、時間制約なし、夜間
12	路面標示設置「バス停注意」	W750×H1410 白色 厚1.5mm 排水性舗装有	箇所	39,800	材工共、供用中、時間制約なし、昼間
				44,100	材工共、供用中、時間制約なし、夜間

No	品目	規格	単位	単価	備考
13	連結金具	Φ16	個	820	
14	連結金具	Φ16 メッキ (HDZT77 (旧HDZ55))	個	2,070	
15	連結金具	Φ19	個	1,190	
16	連結金具	Φ19 メッキ (HDZT77 (旧HDZ55))	個	3,220	
17	連結金具	Φ22	個	1,900	
18	連結金具	Φ22 メッキ (HDZT77 (旧HDZ55))	個	4,250	
19	根固ブロック	0.5t A1ブロック	組	13,300	CV護同等品 1個/組 価格
20	根固ブロック	1.0t Aブロック	組	14,100	CV護同等品 1個/組 価格
21	根固ブロック	1.0t A0ブロック	組	14,100	CV護同等品 1個/組 価格
22	根固ブロック	2.0t Bブロック	組	27,400	CV護同等品 2個/組 価格
23	根固ブロック	2.0t B0ブロック	組	27,400	CV護同等品 2個/組 価格
24	根固ブロック	3.0t Cブロック	組	54,800	CV護同等品 4個/組 価格
25	根固ブロック	4.0t Dブロック	組	58,500	CV護同等品 4個/組 価格

## その他資材

単位：円

No	品目	規格	単位	単価	備考
26	負圧集塵機装置（リース料）	集塵効率 0.3μm粒子にて99.97% 以上処理風量 強：56m <sup>2</sup> /分 弱：30m <sup>2</sup> /分	台/月	216,000	Novair2000相当品
27	負圧集塵装置基本管理料		台/回	27,000	〃
28	負圧集塵装置用1次フィルター		枚	900	Novair2000相当品用
29	負圧集塵装置用2次フィルター		枚	3,150	〃
30	負圧集塵装置用HEPAフィルター		個	112,000	〃
31	排気用ポリチューブ	0.1mm×φ350×100m	本	7,200	〃
32	吸気用PETクリアゲート	φ300×30m	本	29,700	〃
33	吸気用インターチェンジャー		個	72,000	〃
34	電動ファン付呼吸用保護具	全面形面体 Sy185V3 (直結式呼吸連動型)	組	86,300	Sy185-H相当品 フィルタ別途
35	呼吸用保護具用フィルタ	同上呼吸用保護具適合品	個	2,040	V3/OV相当品
36	呼吸用保護具用かぶせガラス	同上呼吸用保護具適合品 Sy185用	枚	470	かぶせガラスCF相当品
37	化学防護服	ポリエチレン製	着	1,280	BOUGU2300X相当品
38	化学防護手袋	合成ゴム製	双	380	LA132ニトリルテックス相当品
39	シューズカバー	ポリエチレン製	足	260	SFNSシューズカバー相当品

No	品目	規格	単位	単価	備考
40	小型遠隔操縦式草刈機	刈幅70cm～100cm リース料 1～10日まで	台・日	20,000	
41	小型遠隔操縦式草刈機	刈幅70cm～100cm リース料 11～30日まで	台	180,000	
42	小型遠隔操縦式草刈機	刈幅70cm～100cm リース料 31日以上	台・日	6,000	
43	整備費（小型遠隔操縦式草刈機）	刈幅70cm～100cm 1～10日まで	台	5,000	
44	整備費（小型遠隔操縦式草刈機）	刈幅70cm～100cm 11日以上	台	28,000	

## 補足

## 草刈機[小型遠隔操縦式]リース料金

## ・リース料金の計上方法について

・各業務のリース期間に応じて、リース料及び整備費を計上すること。

(例1) 草刈機を1台、リース期間11日間の場合、208,000円

180,000円(リース料) + 28,000円(整備費) = 208,000円

(例2) 草刈機を1台、リース期間が35日間の場合、238,000円

6,000円/日×35日(リース料) + 28,000円(整備費) = 238,000円

※No40～44単価の取扱いについては、河川課に問合せすること。

## その他資材

単位：円

No	品目	規格	単位	単価	備考
45	ステンレス丸棒	SUS304 径121~150	kg	780	
46	ステンレス丸棒	SUS304 径151~200	kg	790	
47	ステンレス丸棒	SUS304 径201~250	kg	840	
48	ステンレス丸棒	SUS304 径251~300	kg	850	
49	ステンレス丸棒	SUS304 径301~350	kg	850	
50	ステンレス丸棒	SUS304 径351~400	kg	850	
51	ステンレス丸棒	SUS304 径401~450	kg	870	

その他資材

(3) 道路標識柱価格表

◆路側柱(直柱)価格

外径	肉厚	単位	単価		
			塗装品	めっき品	めっき+塗装
60.5φ	2.3mm	m	3,000	3,100	3,420
60.5φ	2.8mm	m	3,620	3,740	4,120
76.3φ	2.8mm	m	4,670	4,780	5,310
76.3φ	3.2mm	m	5,310	5,420	6,030
89.1φ	3.2mm	m	6,440	6,370	7,290
101.6φ	3.2mm	m	7,370	7,290	8,340
101.6φ	4.2mm	m	9,600	9,490	10,860
114.3φ	3.5mm	m	9,080	8,990	10,280
139.8φ	4.5mm	m	14,200	14,100	16,100

(4) 視線誘導標価格表

◆標識板価格

種別	板寸法	広角プリズムレンズ (枚)	カプセルプリズム (枚)	両面用金具		備考
				45° 開き (セット)	15° 開き (セット)	
誘導標1型	350*600	33,500	15,100	2,200	1,580	
誘導標2型	350*900	45,200	22,700	2,200	1,580	
シェvronマーカ-A型	400*220	11,600	5,780	2,200	1,580	
シェvronマーカ-S型	750*600	64,700	32,500	3,310	2,370	
シェvronマーカ-2/3S型	500*400	28,900	14,400	2,200	1,580	

(注) 上記金具類は支柱1本当たり1セットで構成される。また、支柱価格は前項記載の路側柱(直柱)参照。

◆取付金具価格

種別	アルミ取付バンド φ60.5用(組)	アルミ取付バンド φ34.0用(組)	ガードレール共架 φ60.5用(セット)	ガードレール取付 φ34.0用(セット)
取付金具	350	535	6,440	3,300

(注) バンドには取付ボルトも含んでおり、支柱1本に2~3組必要。共架金具はガードレール共架で支柱1本に1セット。また、構造物用の取付金具(ベースプレート等)は別途見積もること。

参考図

誘導標1型

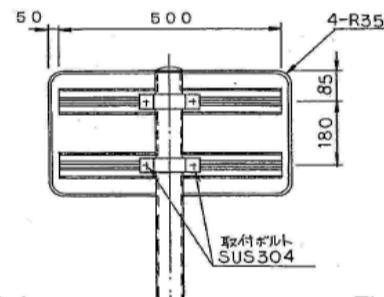
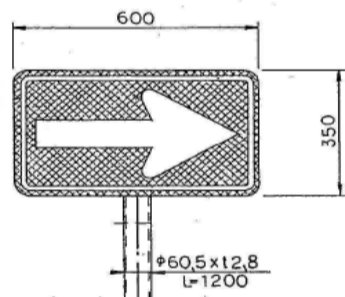

誘導標2型

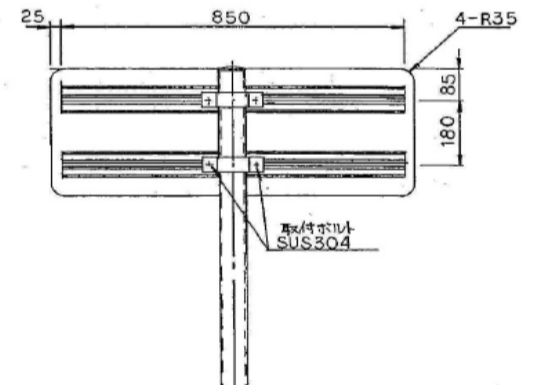
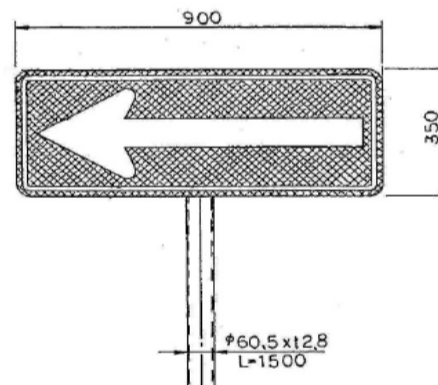

シェvronマーカ-A型

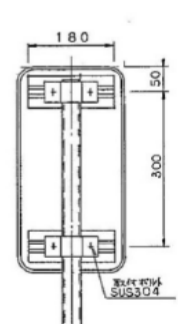
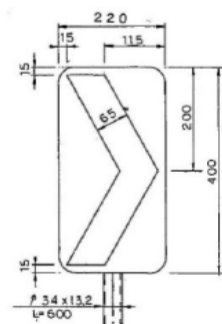

シェvronマーカ-S型

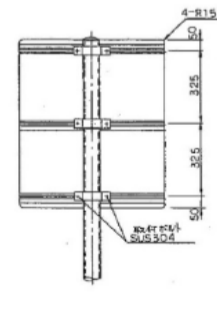
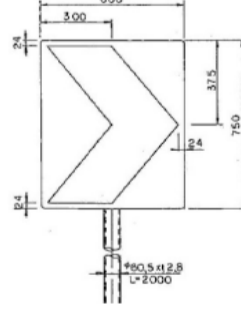

シェvronマーカ-2/3S型

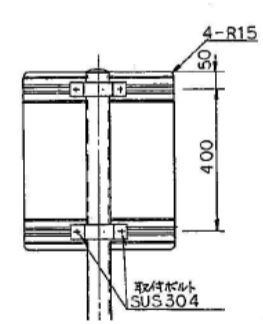
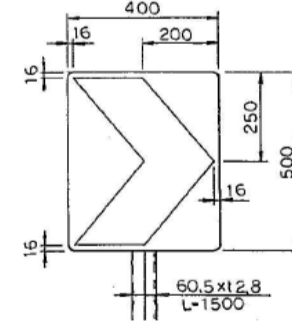

## 第6章 再資源化施設



6-2 再資源化施設(Co塊&As塊受入施設)一覧(令和6年9月調べ)

再骨	再合	事業所名	プラント所在地	プラント連絡先(TEL)	Co塊(無筋)	Co塊(有筋)	As塊	As切削材	許可番号	許可期限
1	-	東方金属(株) 西条ニューパラスセンター	西条市船屋字広谷乙20-2	0897-53-1510	○	○	○	○	3825006312	令和10年5月8日
3	-	(株)相原組	東温市山之内西河原樋乙1284番7 外	089-964-0987	○	○	○	○	3822026980	令和7年1月23日
4	-	中央道路(株)	四国中央市金生町山田井421番1	0896-57-1666	○	○	○	○	3820144843	令和10年9月25日
7	-	越智重機(株)	今治市玉川町龍岡下字カジヤ丁1番地1	0898-36-8108	○	○	○	○	03821031296	令和9年6月23日
10	-	成功開発(株)	今治市宮窪町友浦812番1外	0897-86-3537	○	○	○	○	3841016137	令和11年3月16日
11	-	(株)西坂組 波方事業所	今治市波方町西浦乙1120番地	0898-41-5302	○	○	○	○	3821013058	令和8年4月22日
14	-	藤岡建設(株) 丹原リサイクル工場	西条市丹原町田野上方1097-1	0898-68-7729	○	○	○	○	3820009474	令和10年11月9日
15	-	瀬戸内コンクリート工業(株)	今治市大三島町台1396番1外	0897-83-1436	○		○	○	3841037860	令和9年10月27日
16	-	(株)エコシティ	伊予郡松前町大字北川原1139-1	089-984-5141	○	○	○	○	3822100623	令和9年11月28日
17	-	エコブリッジ(株)	喜多郡内子町村前55-1、55-2、764、138-1、383-1	0893-47-0009	○	○	○	○	03843201341	令和10年4月30日
19	-	(株)トータス・グリーン	伊予郡松前町大字北川原字岩ノ本112番1外	089-984-0806	○	○	○	○	03822025673	令和12年11月30日
22	-	(株)丹下興産	西条市小松町新屋敷1219-1ほか	0898-68-7738	○	○	○	○	3820005451	令和8年2月22日
24	-	(株)藤堂組	宇和島市津島町岩淵巳63-4	0895-32-2757	○	○	○	○	3824051439	令和10年6月19日
25	-	(有)山辺産業	伊予市森甲723	089-982-6048	○	○	○	○	3822057111	令和10年11月19日
27	-	愛媛中予砕石(株) 久万工場	上浮穴郡久万高原町菅生2番耕地2218番地4外	0892-21-0520	○	○	○	○	3822056577	令和7年9月6日
33	-	愛媛砂利(株)	宇和島市坂下津甲407-44	0895-24-0725	○	○	○	○	3824002369	令和10年6月16日
35	-	(有)上岡産業	南宇和郡愛南町広見560-1外	0895-84-2291	○	○	○	○	3824036838	令和6年10月18日
39	-	(株)協立建材	松山市下伊台町乙191番地1外	089-968-2670	○	○	○	○	8920048948	令和11年5月24日
41	-	東方金属(株) 松山ニューパラスセンター	松山市福角町乙484	089-979-6344	○	○	○	○	8921006312	令和10年2月3日
42	-	大正リメイク(株)	新居浜市金子字則越丙54-20、西条市船屋乙7-4、7-5	0897-34-4403	○	○	○	○	3820013662	令和11年2月15日
43	-	南予砕石工業(株)	西予市城川町嘉喜尾2783番地、3640番	0894-82-1151	○	○	○	○	3823065284	令和6年10月18日
46	-	(株)シンツ	宇和島市祝森乙479-1	0895-27-0905	○	○	○	○	3824182914	令和7年4月20日
48	-	(株)金城滋商事	松山市南吉田町2222番地	089-972-6688	○	○	○	○	8920049474	令和12年9月23日
50	-	高木建設(名)	北宇和郡鬼北町大字清水1395	0895-58-3614	○	○	○	○	3824053152	令和10年5月24日
52	-	城東開発(株)	松山市小野町乙54番	089-977-3878	○	○	○	○	08940019337	令和11年6月20日
54	-	松本建設(株)	大洲市野佐来147番地1、146番地	0893-24-4372	○	○	○	○	3843009109	令和10年9月29日
56	-	西日本砕石(株)	新居浜市阿島乙174	0897-45-0455	○		○		3820029243	令和7年3月29日
57	1	三星道路(株)	四国中央市寒川町4765-3	0896-28-2910	○	○	○	○	3820065815	令和6年11月25日
58	2	鹿島道路(株) 東予合材製造所	西条市今在家928-5	0898-65-4623	○	○	○	○	3825012616	令和6年8月16日
59	3	前田道路(株) 愛媛合材工場	西条市丹原町田野上方496-1	0898-68-3221	○	○	○	○	3825006048	令和7年3月27日
-	5	ひうちアスコン(株)西条工場	西条市船屋広谷乙20-4	0897-56-2417			○	○	3820173900	令和10年9月30日
61	6	東亜道路工業(株) 愛媛アスコン	西条市小松町新屋敷字角部甲1216-4	0898-72-6161			○	○	3825000881	令和10年12月14日
-	8	日本道路(株) 今治合材センター	今治市大西町別府2440-2	0898-53-3453			○	○	3821000280	令和6年11月3日
-	10	(株)愛亀 大洲アスファルトプラント	大洲市平野町野田乙873番、871番1	0893-23-2571			○	○	03823044445	令和8年9月30日
-	11	(株)西田興産	大洲市新谷乙52番地1	0893-25-0211			○	○	03843000571	令和9年9月29日
62	12	宇和島道路舗装(株)	宇和島市祝森字登り上り甲3766	0895-27-0015			○	○	3824022407	令和7年1月17日
-	15	協和アスコン(株)	東温市下林丙496	089-964-2192			○	○	03822194193	令和9年2月27日



6-2 再資源化施設(Co塊&As塊受入施設)一覧(令和6年9月調べ)

再骨	再合	事業所名	プラント所在地	プラント連絡先(TEL)	Co塊(無筋)	Co塊(有筋)	As塊	As切削材	許可番号	許可期限
63	-	愛媛工業(株)	北宇和郡松野町大字蔵生1334-1、鬼北町大字出目3404-2	0895-42-1890	○	○	○	○	3824066014	令和6年11月25日
64	-	常盤砕石(株)	西条市小松町新屋敷乙17-23	0898-72-2529	○	○	○	○	3820069711	令和7年6月15日
66	-	愛媛県環境開発センター(株)	松山市上伊台町乙2-1他	089-977-2325	○	○	○	○	8940011073	令和10年11月9日
67	-	(株)予州興業	四国中央市川之江町4105-13	0896-58-4002	○	○	○	○	3820027887	令和8年3月12日
73	-	新興運輸(株)	喜多郡内子町只海乙1番5	0893-44-3133	○	○	○	○	3823025711	令和9年12月2日
76	-	東洋建設工業(有)	今治市玉川町龍岡下字妙見前丁75	0898-55-2913	○	○	○	○	3821109406	令和11年2月9日
79	-	北条土砂(有)	松山市菅沢町乙390番1	089-992-0073	○	○	○	○	8920038842	令和11年7月20日
83	-	(株)富久	東温市則之内乙1191-1、則之内丙452-5	089-966-3666	○	○	○	○	3822062428	令和7年11月10日
84	-	(株)西建設	西予市野村町西1108番、1105番1、1105番6	090-5270-0912	○	○	○	○	3823073995	令和7年2月28日
85	-	(有)ジーシーオー	東温市山之内甲389番1	089-955-0538	○	○	○	○	3822126706	令和8年4月17日
86	-	(有)田頭	今治市延喜小池乙299番1	0898-23-3455	○	○			3821060013	令和11年3月11日
89	-	(株)片建	松山市上伊台町乙394番1	089-914-0069	○	○	○	○	8920100779	令和6年12月3日
94	22	ひうちアスコン(株)今治工場	今治市玉川町與和木字峠乙71-1外	0898-36-8255	○	○	○	○	3820173900	令和10年9月30日
96	-	オオノ開発(株)東予営業所	新居浜市船木甲2203番地4(当事業所は受入れのみ)	0897-47-0251	○	○	○	○	3812000875	令和9年10月23日
98	24	(株)浅田環境開発	宇和島市三間町務田1356外(焼却)、1317・1337・957-1・1302外(破碎)	0895-58-4454	○	○	○	○	03844192656	令和8年12月12日
99	-	(有)東新工業	松山市久谷町乙1068	089-963-2203	○	○			8920127113	令和10年10月2日

注意1:受入料金がm3表示の場合はルーズ単価となっているので積算の際は地山単価に換算すること。  
 注意2:受入料金には資源循環促進税相当額は含まれていないため、別途計上すること。

再骨	再合	事業所名	プラント所在地	受入資源及び受入料金	資源循環促進税相当額
1	-	東方金属(株) 西条ニューバラスセンター	西条市船屋字広谷乙20-2		
処理能力	敷地面積	受入条件	受入時間(平日)	8:00-17:00	コンクリート塊(有筋) 1700円/t
400t/日	10000㎡	コンクリート塊は人頭大以下。鉄筋入りも可。土、アスファルト、その他少量可。	”(土曜日)	8:00-17:00(第2,3休日)	コンクリート塊(無筋) 1600円/t
			”(祝祭日)	休日	アスファルト塊 1800円/t
			”(日曜日)	休日	アスファルト塊切削材 1800円/t
3	-	(株)相原組	東温市山之内西河原樋乙1284番7 外		
処理能力	敷地面積	受入条件	受入時間(平日)	7:00-17:00	コンクリート塊(有筋) 2000円/t
420t/時	23232㎡	木くずなど建設廃材以外のものを搬入しないこと。	”(土曜日)	7:00-17:00	コンクリート塊(無筋) 1800円/t
			”(祝祭日)	7:00-17:00	アスファルト塊 1800円/t
			”(日曜日)	休日	アスファルト塊切削材 1800円/t
4	-	中央道路(株)	四国中央市金生町山田井421番1		
処理能力	敷地面積	受入条件	受入時間(平日)	8:00-17:00	コンクリート塊(有筋) 4000円/t
40t/時	2876㎡	最大粒径30cm以下。	”(土曜日)	8:00-17:00(第2休日)	コンクリート塊(無筋) 2000円/t
			”(祝祭日)	8:00-17:00	アスファルト塊 2000円/t
			”(日曜日)	休日	アスファルト塊切削材 1500円/t
7	-	越智重機(株)	今治市玉川町龍岡下字カジャ丁1番地1		
処理能力	敷地面積	受入条件	受入時間(平日)	8:00-17:00	コンクリート塊(有筋) 800円/t
23t/時	2922㎡	異物が混入していないこと。鉄筋コンクリートは鉄筋を30cm以下に切断のこと。長辺500mm超えは別途料金発生	”(土曜日)	8:00-17:00(第2,4休日)	コンクリート塊(無筋) 700円/t
			”(祝祭日)	8:00-17:00	アスファルト塊 1,500円/t
			”(日曜日)	休日	アスファルト塊切削材 1,500円/t
10	-	成功開発(株)	今治市宮窪町友浦812番1外		
処理能力	敷地面積	受入条件	受入時間(平日)	8:00-17:00	コンクリート塊(有筋) 24000円/10t車
1400t/日	1000㎡	自社収集のみ受入可。	”(土曜日)	8:00-17:00(第2,4休日)	コンクリート塊(無筋) 22000円/10t車
			”(祝祭日)	8:00-17:00	アスファルト塊 22000円/10t車
			”(日曜日)	休日	アスファルト塊切削材 22000円/10t車
11	-	(株)西坂組 波方事業所	今治市波方町西浦乙1120番地		
処理能力	敷地面積	受入条件	受入時間(平日)	8:00-17:00	コンクリート塊(有筋) 2500円/2t車
640t/日	3960㎡		”(土曜日)	8:00-17:00	コンクリート塊(無筋) 2500円/2t車
			”(祝祭日)	8:00-17:00	アスファルト塊 3000円/2t車
			”(日曜日)	休日	アスファルト塊切削材 3000円/2t車
14	-	藤岡建設(株) 丹原リサイクル工場	西条市丹原町田野上方1097-1		
処理能力	敷地面積	受入条件	受入時間(平日)	8:00-16:30	コンクリート塊(有筋) 1500円/t
2200t/日	13000㎡	一般持込可。大量持ち込みの際は特に事前協議要	”(土曜日)	8:00-16:30(第2,4休日)	コンクリート塊(無筋) 1200円/t
			”(祝祭日)	休日	アスファルト塊 1000円/t
			”(日曜日)	休日	アスファルト塊切削材 1000円/t
15	-	瀬戸内コンクリート工業(株)	今治市大三島町台1396番1外		
処理能力	敷地面積	受入条件	受入時間(平日)	8:00-17:00	コンクリート塊(有筋) -
160t/日	3600㎡	30cm以下に小割すること。大三島島内廃棄物に限る。鉄筋は、分別の後、搬入すること。アスファルト切削材・塊は夏季6月~9月の間、受入れ不可	”(土曜日)	休日	コンクリート塊(無筋) 22000円/10t車
			”(祝祭日)	休日	アスファルト塊 22000円/10t車
			”(日曜日)	休日	アスファルト塊切削材 22000円/10t車

注意1:受入料金がm3表示の場合はルーズ単価となっているので積算の際は地山単価に換算すること。  
 注意2:受入料金には資源循環促進税相当額は含まれていないため、別途計上すること。

再骨	再合	事業所名	プラント所在地	受入資源及び受入料金	資源循環促進税相当額
16	-	(株)エコシティ	伊予郡松前町大字北川原1139-1		
処理能力	敷地面積	受入条件	受入時間(平日)	コンクリート塊(有筋)	3200円/m3
150t/日	22000㎡	30cm以内に小割りすること。コンクリート塊は無筋と有筋に分別のこと。種類ごとに持ち込むこと。	8:00-17:00	コンクリート塊(無筋)	2600円/m3
			〃 (土曜日) 8:00-17:00(第2,4休日)	アスファルト塊	3200円/m3
			〃 (祝祭日) 8:00-17:00	アスファルト塊切削材	3200円/m3
			〃 (日曜日) 休日		0円/m3
17	-	エコブリッジ(株)	喜多郡内子町村前55-1、55-2、764、138-1、383-1		
処理能力	敷地面積	受入条件	受入時間(平日)	コンクリート塊(有筋)	2000円/t
1400t/日	3800㎡	搬入は契約業者のみ	8:00-17:00	コンクリート塊(無筋)	1500円/t
			〃 (土曜日) 休日	アスファルト塊	1800円/t
			〃 (祝祭日) 8:00-17:00	アスファルト塊切削材	1800円/t
			〃 (日曜日) 休日		0円/t
19	-	(株)トータス・グリーン	伊予郡松前町大字北川原字岩ノ本112番1外		
処理能力	敷地面積	受入条件	受入時間(平日)	コンクリート塊(有筋)	1500円/t
360t/日	3264㎡	搬入前、協議のこと。最大径50cm×50cm以下のもの。	8:00-17:00	コンクリート塊(無筋)	1300円/t
			〃 (土曜日) 休日	アスファルト塊	1300円/t
			〃 (祝祭日) 休日	アスファルト塊切削材	1300円/t
			〃 (日曜日) 休日		0円/t
22	-	(株)丹下興産	西条市小松町新屋敷1219-1ほか		
処理能力	敷地面積	受入条件	受入時間(平日)	コンクリート塊(有筋)	1500円/t
192t/時	4602㎡	一般持込可能。ゴミ異物不可。受け入れの予約には契約書必要。夜間受入は事前打合せ必要。	8:00-17:00	コンクリート塊(無筋)	1300円/t
			〃 (土曜日) 8:00-17:00(第2,4休日)	アスファルト塊	1300円/t
			〃 (祝祭日) 8:00-17:00	アスファルト塊切削材	1300円/t
			〃 (日曜日) 休日		0円/t
24	-	(株)藤堂組	宇和島市津島町岩淵巳63-4		
処理能力	敷地面積	受入条件	受入時間(平日)	コンクリート塊(有筋)	4000円/m3
35t/時	11224㎡	土曜・日曜・夜間は要事前協議。500×500mm程度まで。	8:00-17:00	コンクリート塊(無筋)	3500円/m3
			〃 (土曜日) 休日	アスファルト塊	3500円/m3
			〃 (祝祭日) 8:00-17:00	アスファルト塊切削材	3500円/m3
			〃 (日曜日) 休日		0円/m3
25	-	(有)山辺産業	伊予市森甲723		
処理能力	敷地面積	受入条件	受入時間(平日)	コンクリート塊(有筋)	2500円/t
641t/日	10890㎡	残土、ゴミなどの異物混入は不可。最大径60cm角。	8:00-17:00	コンクリート塊(無筋)	1800円/t
			〃 (土曜日) 8:00-17:00(第2,4休日)	アスファルト塊	1800円/t
			〃 (祝祭日) 8:00-17:00	アスファルト塊切削材	1800円/t
			〃 (日曜日) 休日		0円/t
27	-	愛媛中予砕石(株) 久万工場	上浮穴郡久万高原町菅生2番耕地2218番地4外		
処理能力	敷地面積	受入条件	受入時間(平日)	コンクリート塊(有筋)	2300円/t
100m3/日	9474㎡	アスファルト塊とコンクリート塊の混載は不可。ゴミ、木くずなどの異物混入は不可。	8:00-17:00	コンクリート塊(無筋)	2000円/t
			〃 (土曜日) 休日	アスファルト塊	2000円/t
			〃 (祝祭日) 8:00-17:00	アスファルト塊切削材	2000円/t
			〃 (日曜日) 休日		0円/t
33	-	愛媛砂利(株)	宇和島市坂下津甲407-44		
処理能力	敷地面積	受入条件	受入時間(平日)	コンクリート塊(有筋)	5500円/m3
200t/日	-㎡	搬入においては、電話または現場確認の上で受け入れる。	8:00-17:00	コンクリート塊(無筋)	5000円/m3
			〃 (土曜日) 8:00-17:00	アスファルト塊	5000円/m3
			〃 (祝祭日) 8:00-17:00	アスファルト塊切削材	5000円/m3
			〃 (日曜日) 休日		0円/m3

注意1:受入料金がm3表示の場合はルーズ単価となっているので積算の際は地山単価に換算すること。  
 注意2:受入料金には資源循環促進税相当額は含まれていないため、別途計上すること。

再骨	再合	事業所名	プラント所在地	受入資源及び受入料金	資源循環促進税相当額
35	-	(有)上岡産業	南宇和郡愛南町広見560-1外		
処理能力	敷地面積	受入条件	受入時間(平日)	コンクリート塊(有筋)	1950円/t
25t/時	440㎡	一般持込可能。	8:00-16:30	コンクリート塊(無筋)	1500円/t
			〃 (土曜日) 8:00-16:30	アスファルト塊	1500円/t
			〃 (祝祭日) 8:00-16:30	アスファルト塊切削材	1000円/t
			〃 (日曜日) 休日		0円/t
39	-	(株)協立建材	松山市下伊台町乙191番地1外		
処理能力	敷地面積	受入条件	受入時間(平日)	コンクリート塊(有筋)	1300円/t
35~85t/時	2000㎡	残土まじり、混合廃棄物受入不可、分別収集に限る。大量持ち込みの際は事前協議要。最大径600mm×600mm×400mmまで。	8:00-16:20	コンクリート塊(無筋)	1200円/t
			〃 (土曜日) 8:00-16:20	アスファルト塊	1300円/t
			〃 (祝祭日) 8:00-16:20	アスファルト塊切削材	1300円/t
			〃 (日曜日) 休日		0円/t
41	-	東方金属(株) 松山ニューハースセンター	松山市福角町乙484		
処理能力	敷地面積	受入条件	受入時間(平日)	コンクリート塊(有筋)	1900円/t
640t/日	10000㎡	コンクリート塊は人頭大以下。鉄筋入りも可。土、アスファルト、その他少量可。	8:30-17:30	コンクリート塊(無筋)	1800円/t
			〃 (土曜日) 8:30-17:30	アスファルト塊	2000円/t
			〃 (祝祭日) 休日	アスファルト塊切削材	2000円/t
			〃 (日曜日) 休日		0円/t
42	-	大正リメイク(株)	新居浜市金子字則越丙54-20、西条市船屋乙7-4, 7-5		
処理能力	敷地面積	受入条件	受入時間(平日)	コンクリート塊(有筋)	1400円/t
175t/時	108㎡	取扱い以外の廃棄物等が混合されていないこと。	8:00-17:00	コンクリート塊(無筋)	1100円/t
			〃 (土曜日) 8:00-17:00	アスファルト塊	1400円/t
			〃 (祝祭日) 8:00-17:00	アスファルト塊切削材	1400円/t
			〃 (日曜日) 休日		0円/t
43	-	南予砕石工業(株)	西予市城川町嘉喜尾2783番地、3640番		
処理能力	敷地面積	受入条件	受入時間(平日)	コンクリート塊(有筋)	1600円/t
40t/時	4006㎡	土木工事発生コンクリート塊は受入可(建築廃材は不可)。	8:00-17:00	コンクリート塊(無筋)	1500円/t
			〃 (土曜日) 休日	アスファルト塊	1500円/t
			〃 (祝祭日) 8:00-17:00	アスファルト塊切削材	1500円/t
			〃 (日曜日) 休日		0円/t
46	-	(株)シンツ	宇和島市祝森乙479-1		
処理能力	敷地面積	受入条件	受入時間(平日)	コンクリート塊(有筋)	4000円/m3
3.544t/日	8000㎡	異物混入のないものに限る。夜間の受入は事前協議による。	8:00-17:00	コンクリート塊(無筋)	3500円/m3
			〃 (土曜日) 8:00-17:00	アスファルト塊	3500円/m3
			〃 (祝祭日) 8:00-17:00	アスファルト塊切削材	3500円/m3
			〃 (日曜日) 休日		0円/m3
48	-	(株)金城滋商事	松山市南吉田町2222番地		
処理能力	敷地面積	受入条件	受入時間(平日)	コンクリート塊(有筋)	11000円/m3
4.8t/時	3600㎡	夜間の受入は不可	8:00-16:00	コンクリート塊(無筋)	9000円/m3
			〃 (土曜日) 8:00-16:00(第2休日)	アスファルト塊	11000円/m3
			〃 (祝祭日) 8:00-16:00	アスファルト塊切削材	11000円/m3
			〃 (日曜日) 休日(応相談)		0円/m3
50	-	高木建設(名)	北宇和郡鬼北町大字清水1395		
処理能力	敷地面積	受入条件	受入時間(平日)	コンクリート塊(有筋)	4000円/m3
400t/日	23056㎡		8:00-17:00	コンクリート塊(無筋)	3500円/m3
			〃 (土曜日) 8:00-17:00(第2,4休)	アスファルト塊	4000円/m3
			〃 (祝祭日) 8:00-17:00	アスファルト塊切削材	3500円/m3
			〃 (日曜日) 休日		0円/m3

注意1:受入料金がm3表示の場合はルーズ単価となっているので積算の際は地山単価に換算すること。  
 注意2:受入料金には資源循環促進税相当額は含まれていないため、別途計上すること。

再骨	再合	事業所名	プラント所在地	受入資源及び受入料金	資源循環促進税相当額
52	-	城東開発(株)	松山市小野町乙54番		
処理能力	敷地面積	受入条件	受入時間(平日)	コンクリート塊(有筋)	2500円/t
175t/時	-㎡	一般持込可能。	8:00-17:00	コンクリート塊(無筋)	1500円/t
			”(土曜日) 8:00-17:00	アスファルト塊	2500円/t
			”(祝祭日) 8:00-17:00	アスファルト塊切削材	2500円/t
			”(日曜日) 休日		
54	-	松本建設(株)	大洲市野佐来147番地1、146番地		
処理能力	敷地面積	受入条件	受入時間(平日)	コンクリート塊(有筋)	3000円/t
160t/日	1600㎡	一般持込可能。50cm×50cm×50cm以内。	8:00-17:00	コンクリート塊(無筋)	2000円/t
			”(土曜日) 8:00-17:00(第2、4休日)	アスファルト塊	2000円/t
			”(祝祭日) 休日	アスファルト塊切削材	2000円/t
			”(日曜日) 休日		
56	-	西日本砕石(株)	新居浜市阿島乙174		
処理能力	敷地面積	受入条件	受入時間(平日)	コンクリート塊(有筋)	-
2400t/日	3000㎡	90cm以下。廃材置き場満杯のため、搬入前TEL確認のこと。	8:00-16:00	コンクリート塊(無筋)	2100円/t
			”(土曜日) 休日	アスファルト塊	2100円/t
			”(祝祭日) 8:00-16:00	アスファルト塊切削材	-
			”(日曜日) 休日		
57	1	三星道路(株)	四国中央市寒川町4765-3		
処理能力	敷地面積	受入条件	受入時間(平日)	コンクリート塊(有筋)	4000円/t
90t/時	461.6㎡	30cm以下に小割りすること。土砂・異物は含まないこと。休日・時間外の受入は事前協議が必要。	8:00-17:00	コンクリート塊(無筋)	2000円/t
			”(土曜日) 8:00-17:00	アスファルト塊	2000円/t
			”(祝祭日) 8:00-17:00	アスファルト塊切削材	2000円/t
			”(日曜日) 休日		
58	2	鹿島道路(株) 東予合材製造所	西条市今在家928-5		
処理能力	敷地面積	受入条件	受入時間(平日)	コンクリート塊(有筋)	4000円/t
90t/時	7300㎡	土砂等異物混入のないもの。50cm以下に小割りしたもの。休日・夜間搬入については、事前協議のこと。	8:00-17:00	コンクリート塊(無筋)	3000円/t
			”(土曜日) 休日	アスファルト塊	1500円/t
			”(祝祭日) 休日	アスファルト塊切削材	1500円/t
			”(日曜日) 休日		
59	3	前田道路(株) 愛媛合材工場	西条市丹原町田野上方496-1		
処理能力	敷地面積	受入条件	受入時間(平日)	コンクリート塊(有筋)	2500円/t
40t/時	8430㎡	夜間受入は事前協議。最大径500×500×300mm。	8:00-17:00	コンクリート塊(無筋)	2000円/t
			”(土曜日) 8:00-17:00	アスファルト塊	1500円/t
			”(祝祭日) 休日	アスファルト塊切削材	1500円/t
			”(日曜日) 休日		
-	5	ひうちアスコン(株)西条工場	西条市船屋広谷乙20-4		
処理能力	敷地面積	受入条件	受入時間(平日)	コンクリート塊(有筋)	-
560t/日	15000㎡	異物が混入していないこと。50cm×50cm×30cm以下に小割りすること。	8:00-17:00	コンクリート塊(無筋)	-
			”(土曜日) 8:00-17:00	アスファルト塊	2000円/t
			”(祝祭日) 8:00-17:00	アスファルト塊切削材	1500円/t
			”(日曜日) 休日		
61	6	東亜道路工業(株) 愛媛アスコン	西条市小松町新屋敷字角部甲1216-4		
処理能力	敷地面積	受入条件	受入時間(平日)	コンクリート塊(有筋)	-
30t/時	2500㎡	コンクリート、土砂等の混入のないもの。アスファルト塊を30cm角以下に小割りすること。夜間・土曜日の受入は事前協議要。	8:00-17:00	コンクリート塊(無筋)	-
			”(土曜日) 休日	アスファルト塊	2000円/t
			”(祝祭日) 休日	アスファルト塊切削材	2000円/t
			”(日曜日) 休日		



注意1:受入料金がm3表示の場合はルーズ単価となっているので積算の際は地山単価に換算すること。  
 注意2:受入料金には資源循環促進税相当額は含まれていないため、別途計上すること。

再骨	再合	事業所名	プラント所在地	受入資源及び受入料金	資源循環促進税相当額
-	8	日本道路(株) 今治合材センター	今治市大西町別府2440-2		
処理能力	敷地面積	受入条件	受入時間(平日)	コンクリート塊(有筋)	—
60t/時	1500㎡	異物混入のアスファルト廃材の受入はしない。30cm角以下に小割りすること(30cm以上は割増料金)。	8:30-17:00 (土曜日) 休日(予約のみ可) (祝祭日) 休日(予約のみ可) (日曜日) 休日	コンクリート塊(無筋)	—
				アスファルト塊	1700円/t
				アスファルト塊切削材	1700円/t
0円/t					
-	10	(株)愛亀 大洲アスファルトプラント	大洲市平野町野田乙873番、871番1		
処理能力	敷地面積	受入条件	受入時間(平日)	コンクリート塊(有筋)	—
30t/時	800㎡	搬入前に事前協議のこと(夜間の受入はしない)。50cm×50cm以下のもの。土砂、缶、ビン等異物の混入のないもの。	8:00-17:00 (土曜日) 8:00-17:00(第2,4休日) (祝祭日) 休日 (日曜日) 休日	コンクリート塊(無筋)	—
				アスファルト塊	3500円/m3
				アスファルト塊切削材	1300円/t
0円/m3					
0円/t					
-	11	(株)西田興産	大洲市新谷乙52番地1		
処理能力	敷地面積	受入条件	受入時間(平日)	コンクリート塊(有筋)	—
30t/時	2512㎡	異物の混入のないもの。搬入の際は、事前協議・予約が必要。	8:00-16:30 (土曜日) 休日 (祝祭日) GW、お盆、年末年始休日あり (日曜日) 休日	コンクリート塊(無筋)	—
				アスファルト塊	2350円/t
				アスファルト塊切削材	2500円/t
0円/t					
-	12	宇和島道路舗装(株)	宇和島市祝森字登り上り甲3766		
処理能力	敷地面積	受入条件	受入時間(平日)	コンクリート塊(有筋)	—
30t/時	2000㎡	再生使用以外のアスファルト敷の受入不可。土砂、異物を含まないものに限る。搬入前に事前連絡のこと。	8:30-16:30 (土曜日) 休日 (祝祭日) 休日 (日曜日) 休日	コンクリート塊(無筋)	—
				アスファルト塊	4550円/m3
				アスファルト塊切削材	4550円/m3
0円/m3					
0円/m3					
-	15	協和アスコン(株)	東温市下林丙496		
処理能力	敷地面積	受入条件	受入時間(平日)	コンクリート塊(有筋)	—
30t/時	81035㎡	一般持込可能。	8:00-17:00 (土曜日) 8:00-17:00 (祝祭日) 休日 (日曜日) 休日	コンクリート塊(無筋)	—
				アスファルト塊	1200円/t
				アスファルト塊切削材	1200円/t
0円/t					
0円/t					
-	63	愛媛工業(株)	北宇和郡松野町大字藤生1334-1、鬼北町大字出目3404-2		
処理能力	敷地面積	受入条件	受入時間(平日)	コンクリート塊(有筋)	4100円/m3
120t/時	17547㎡	一般持込可能。最大径500×500×500mm	8:00-17:00 (土曜日) 8:00-17:00(第2,4休日) (祝祭日) 8:00-17:00 (日曜日) 休日	コンクリート塊(無筋)	3600円/m3
				アスファルト塊	3600円/m3
				アスファルト塊切削材	3600円/m3
0円/m3					
0円/m3					
0円/m3					
0円/m3					
-	64	常盤碎石(株)	西条市小松町新屋敷乙17-23		
処理能力	敷地面積	受入条件	受入時間(平日)	コンクリート塊(有筋)	2100円/t
250t/時	321㎡	最大径1000×1000×1000mmまで。	8:00-17:00 (土曜日) 8:00-17:00(第2,4休日) (祝祭日) 8:00-17:00 (日曜日) 休日	コンクリート塊(無筋)	1800円/t
				アスファルト塊	1200円/t
				アスファルト塊切削材	1200円/t
0円/t					
0円/t					
0円/t					
0円/t					
-	66	愛媛県環境開発センター(株)	松山市上伊台町乙2-1他		
処理能力	敷地面積	受入条件	受入時間(平日)	コンクリート塊(有筋)	2000円/m3
195t/時	5000㎡	搬入車両は10t車まで、大きいもの、形状によっては料金が変わるため、要相談	8:00-17:00 (土曜日) 8:00-17:00 (祝祭日) 要事前連絡 (日曜日) 休日	コンクリート塊(無筋)	1800円/m3
				アスファルト塊	1800円/m3
				アスファルト塊切削材	1800円/m3
0円/m3					
0円/m3					
0円/m3					
0円/m3					

注意1:受入料金がm3表示の場合はルーズ単価となっているので積算の際は地山単価に換算すること。  
 注意2:受入料金には資源循環促進税相当額は含まれていないため、別途計上すること。

再骨	再合	事業所名	プラント所在地	受入資源及び受入料金		資源循環促進税相当額
67	-	(株)予州興業	四国中央市川之江町4105-13			
処理能力	敷地面積	受入条件	受入時間(平日)	8:00-17:00	コンクリート塊(有筋)	2300円/t
20t/時	1650㎡	他社から受入していない	" (土曜日)	8:00-17:00(第2,4休日)	コンクリート塊(無筋)	1800円/t
			" (祝祭日)	休日	アスファルト塊	1800円/t
			" (日曜日)	休日	アスファルト塊切削材	1800円/t
73	-	新興運輸(株)	喜多郡内子町只海乙1番5			
処理能力	敷地面積	受入条件	受入時間(平日)	8:00-17:00	コンクリート塊(有筋)	2000円/t
42t/時	2628㎡	要異物分離、夜間受入不可 50cm大以内にして搬入のこと	" (土曜日)	休日	コンクリート塊(無筋)	1500円/t
			" (祝祭日)	8:00-17:00	アスファルト塊	2000円/t
			" (日曜日)	休日	アスファルト塊切削材	1500円/t
76	-	東洋建設工業(有)	今治市玉川町龍岡下字妙見前丁75			
処理能力	敷地面積	受入条件	受入時間(平日)	8:00-17:00	コンクリート塊(有筋)	3000円/t
160t/日	2790㎡		" (土曜日)	休日	コンクリート塊(無筋)	1400円/t
			" (祝祭日)	8:00-17:00	アスファルト塊	1500円/t
			" (日曜日)	休日	アスファルト塊切削材	1500円/t
79	-	北条土砂(有)	松山市菅沢町乙390番1			
処理能力	敷地面積	受入条件	受入時間(平日)	8:00-17:00	コンクリート塊(有筋)	2500円/t
2500t/日	4000㎡	一般持込可能。 大きさ:30cm角以内	" (土曜日)	8:00-17:00	コンクリート塊(無筋)	2000円/t
			" (祝祭日)	休日	アスファルト塊	3000円/t
			" (日曜日)	休日	アスファルト塊切削材	3000円/t
83	-	(株)富久	東温市則之内乙1191-1、則之内丙452-5			
処理能力	敷地面積	受入条件	受入時間(平日)	8:00-17:00	コンクリート塊(有筋)	3600円/t
1320t/日	2248㎡		" (土曜日)	休日	コンクリート塊(無筋)	1800円/t
			" (祝祭日)	8:00-17:00	アスファルト塊	2400円/t
			" (日曜日)	休日	アスファルト塊切削材	2400円/t
84	-	(株)西建設	西予市野村町西1108番、1105番1、1105番6			
処理能力	敷地面積	受入条件	受入時間(平日)	8:00-17:00	コンクリート塊(有筋)	1700円/t
24.96t/日	1719㎡		" (土曜日)	要連絡	コンクリート塊(無筋)	1500円/t
			" (祝祭日)	8:00-17:00	アスファルト塊	1500円/t
			" (日曜日)	休日	アスファルト塊切削材	1500円/t
85	-	(有)ジーシーオー	東温市山之内甲389番1			
処理能力	敷地面積	受入条件	受入時間(平日)	8:00-17:00	コンクリート塊(有筋)	2000円/t
1.040t/日	371㎡	500mm以内	" (土曜日)	8:00-17:00	コンクリート塊(無筋)	1800円/t
			" (祝祭日)	8:00-17:00	アスファルト塊	2000円/t
			" (日曜日)	休日	アスファルト塊切削材	2000円/t
86	-	(有)田頭	今治市延喜小池乙299番1			
処理能力	敷地面積	受入条件	受入時間(平日)	8:00-17:00	コンクリート塊(有筋)	1250円/t
448t/日	600㎡		" (土曜日)	8:00-17:00	コンクリート塊(無筋)	1000円/t
			" (祝祭日)	8:00-17:00	アスファルト塊	-
			" (日曜日)	休日	アスファルト塊切削材	-

注意1:受入料金がm3表示の場合はルーズ単価となっているので積算の際は地山単価に換算すること。  
 注意2:受入料金には資源循環促進税相当額は含まれていないため、別途計上すること。

再骨	再合	事業所名	プラント所在地	受入資源及び受入料金		資源循環促進税相当額
89	-	(株)片建	松山市上伊台町乙394番1			
処理能力	敷地面積	受入条件	受入時間(平日)	8:00-17:00	コンクリート塊(有筋)	2000円/t
50~150t/時	749.65㎡	要異物分離、夜間受入不可	”(土曜日)	8:00-17:00	コンクリート塊(無筋)	1500円/t
			”(祝祭日)	8:00-17:00	アスファルト塊	1500円/t
			”(日曜日)	休日	アスファルト塊切削材	2500円/t
						0円/t
94	22	ひうちアスコン(株)今治工場	今治市玉川町興和木字峠乙71-1外			
処理能力	敷地面積	受入条件	受入時間(平日)	8:00-17:00	コンクリート塊(有筋)	2000円/t
640t/日	1759㎡	持込時要予約、要異物分離 500×500×300mm以下に小割要	”(土曜日)	8:00-17:00	コンクリート塊(無筋)	2000円/t
			”(祝祭日)	8:00-17:00	アスファルト塊	1500円/t
			”(日曜日)	休日	アスファルト塊切削材	1500円/t
						0円/t
96	-	オオノ開発(株)東予営業所	新居浜市船木甲2203番地4(当事業所は受入れのみ)			
処理能力	敷地面積	受入条件	受入時間(平日)	8:00-17:00	コンクリート塊(有筋)	4500円/m3
	-㎡	夜間受入不可	”(土曜日)	8:00-17:00	コンクリート塊(無筋)	3500円/m3
			”(祝祭日)	8:00-17:00	アスファルト塊	3500円/m3
			”(日曜日)	休日	アスファルト塊切削材	3500円/m3
						-
98	24	(株)浅田環境開発	宇和島市三間町務田1356外(焼却)、1317・1337・957-1・1302外(破碎)			
処理能力	敷地面積	受入条件	受入時間(平日)	8:00-17:00	コンクリート塊(有筋)	4000円/m3
4160t/日	1355㎡	夜間受入不可	”(土曜日)	8:00-17:00(第2、第4休日)	コンクリート塊(無筋)	3500円/m3
			”(祝祭日)	8:00-17:00	アスファルト塊	3500円/m3
			”(日曜日)	休日	アスファルト塊切削材	3500円/m3
						0円/m3
99	-	(有)東新工業	松山市久谷町乙1068			
処理能力	敷地面積	受入条件	受入時間(平日)	8:00-17:00	コンクリート塊(有筋)	4,000円/2t車
1360t/日	1915㎡	夜間受入不可	”(土曜日)	8:00-17:00	コンクリート塊(無筋)	3,500円/2t車
			”(祝祭日)	8:00-17:00	アスファルト塊	-
			”(日曜日)	休日	アスファルト塊切削材	-
						-



6-3 汚泥受入施設一覧（令和6年9月調べ）

再資源化	中間処理	事業所名	tel	許可番号	許可期限	処理方法	処理能力	リサイクル内容等
		(株)エコシティ	089-984-5141	3822100623	令和9年11月28日	脱水   造粒固化	152m <sup>3</sup> /日   640m <sup>3</sup> /日	再生改良土
		藤岡建設(株) 丹原リサイクル工場	0898-68-7729	3820009474	令和10年11月9日	乾燥	138.75t/3日	再生土
		エコブリッジ(株)	0893-47-0009	03843201341	令和10年4月30日	造粒固化	14~32.4t/時	粒状処理土(改良土)
		(有)多和建設	0897-82-1058	3821110216	令和11年4月20日	脱水   造粒固化	300m <sup>3</sup> /日   320m <sup>3</sup> /日	浚渫土、セメントミルク
		大正リメイク(株)	0897-34-4403	3820013662	令和11年2月15日	造粒固化   天日乾燥	40m <sup>3</sup> /時   51.6m <sup>3</sup> /20日	再生土、改良土
		東洋建設工業(有)	0898-55-2913	3821109406	令和11年2月9日	乾燥	5m <sup>3</sup> /日	路盤材
		(株)トータス・グリーン	089-984-0806	03822025673	令和12年11月30日	乾燥	14m <sup>3</sup> /日	

6-3-1 汚泥再生処理施設（令和6年9月調べ）

※受入料金には資源循環促進税相当額は含まれていないため別途計上すること。

整理番号	再汚泥-1					
事業所名	㈱エコシティ					
事業所所在地	〒791-3131 伊予郡松前町大字北川原1139-1					
事業所電話番号	TEL 089-984-5141		FAX 089-984-5395			
処理施設所在地	〒791-3131 伊予郡松前町大字北川原1139-1					
処理施設電話番号	TEL 089-984-5141		FAX 089-984-5395			
主要道路からの距離	国道56号線から3km					
受入時間	平日		土曜日	日曜日	祝祭日	
	8:00-17:00		8:00-17:00(第2,4休日)	休日	8:00-17:00	
受入条件	大きさ・形状の制限等	建設汚泥	性状、含水比を問わず全ての無機汚泥受入可 夜間:15,600円/m <sup>3</sup> (3割増し)			
		舗装版切断時発生汚泥				
	受入の際の予約	不要	夜間の受け入れ	可	処分場への直接持込	可
	異物分離	要	自社工事分以外持込	可		
搬入業者等の限定		30cm以内に小割すること。コンクリート塊は無筋と有筋に分別のこと。種類ごとに持ち込むこと。				
受入再生資源及び受入料金(産廃税相当額)	建設汚泥		12000円/m <sup>3</sup> (0円/m <sup>3</sup> )			
	舗装版切断時発生汚泥		12000円/m <sup>3</sup> (0円/m <sup>3</sup> )			
再生資材	再生改良土					
処理能力	152m <sup>3</sup> /日   640m <sup>3</sup> /日(脱水   造粒固化)					
敷地面積	22000 m <sup>2</sup>					
許可番号	3822100623					
許可期限	令5年2月1日～令9年11月28日					
備考						

整理番号	再汚泥-6					
事業所名	エコブリッジ㈱					
事業所所在地	〒791-3310 喜多郡内子町城廻991番地1					
事業所電話番号	TEL 0893-44-5775		FAX 0893-44-5885			
処理施設所在地	〒791-3352 喜多郡内子町村前55-1、55-2、764、138-1、383-1					
処理施設電話番号	TEL 0893-47-0009		FAX 0893-47-0143			
主要道路からの距離	国道56号線から3km					
受入時間	平日		土曜日	日曜日	祝祭日	
	8:00-17:00		休日	休日	8:00-17:00	
受入条件	大きさ・形状の制限等	建設汚泥	造粒固化により、粒状処理土として再利用			
		舗装版切断時発生汚泥	※汚泥1m <sup>3</sup> 未満は0.1m <sup>3</sup> 刻みで計算致します。※リサイクルの為資源循環促進税は課税されません。			
	受入の際の予約	不要	夜間の受け入れ	不可	処分場への直接持込	可
	異物分離	要	自社工事分以外持込	可		
搬入業者等の限定		契約業者のみ				
受入再生資源及び受入料金(産廃税相当額)	建設汚泥		(泥土)18000円/m <sup>3</sup> 、(泥水)22000円/m <sup>3</sup> (0円/m <sup>3</sup> )			
	舗装版切断時発生汚泥		22000円/m <sup>3</sup> (0円/m <sup>3</sup> )			
再生資材	粒状処理土(改良土)					
処理能力	14~32.4t/時(造粒固化)					
敷地面積	3800 m <sup>2</sup>					
許可番号	03843201341					
許可期限	令5年5月8日～令10年4月30日					
備考						

整理番号	再汚泥-4					
事業所名	藤岡建設㈱ 丹原リサイクル工場					
事業所所在地	〒799-1371 西条市周布1758-3					
事業所電話番号	TEL 0898-68-7239		FAX 0898-68-7454			
処理施設所在地	〒791-0522 西条市丹原町田野上方1097-1					
処理施設電話番号	TEL 0898-68-7729		FAX 0898-68-3738			
主要道路からの距離	国道11号線から2km					
受入時間	平日		土曜日	日曜日	祝祭日	
	8:00-16:30		8:00-16:30(第2,4休日)	休日	休日	
受入条件	大きさ・形状の制限等	建設汚泥	無機性、含水率50%以下人が歩けない状態のもの不可 無機性汚泥 10,000円/m <sup>3</sup> 、泥土・浚渫土 2,000円/m <sup>3</sup> (0円/m <sup>3</sup> )			
		舗装版切断時発生汚泥	0.5t以下は一律5,000円			
	受入の際の予約	要	夜間の受け入れ	不可	処分場への直接持込	可
	異物分離	要	自社工事分以外持込	可		
搬入業者等の限定		一般持込可				
受入再生資源及び受入料金(産廃税相当額)	建設汚泥		10000円/m <sup>3</sup>			
	舗装版切断時発生汚泥		6,000円/t 10,000円/m <sup>3</sup> (0円/t,0円/m <sup>3</sup> )			
再生資材	再生土					
処理能力	138.75t/3日(乾燥)					
敷地面積	13000 m <sup>2</sup>					
許可番号	3820009474					
許可期限	令5年11月10日～令10年11月9日					
備考	大量持込の際は、特に事前協議必要					

整理番号	再汚泥-9					
事業所名	㈱多和建設					
事業所所在地	〒794-1301 今治市大三島町肥海1085番地1					
事業所電話番号	TEL 0897-82-1058		FAX 0897-82-1061			
処理施設所在地	〒794-1301 今治市肥海4946番地1(駐機場)					
処理施設電話番号						
主要道路からの距離	大三島環状線					
受入時間	平日		土曜日	日曜日	祝祭日	
	8:00-17:00		8:00-17:00	休日	8:00-17:00	
受入条件	大きさ・形状の制限等	建設汚泥	受入は要事前協議			
		舗装版切断時発生汚泥				
	受入の際の予約	要	夜間の受け入れ	不可	処分場への直接持込	不可
	異物分離	要	自社工事分以外持込	不可		
搬入業者等の限定		要事前協議				
受入再生資源及び受入料金(産廃税相当額)	建設汚泥		8000円/m <sup>3</sup> (0円/m <sup>3</sup> )			
	舗装版切断時発生汚泥		8000円/m <sup>3</sup> (0円/m <sup>3</sup> )			
再生資材	浚渫土、セメントミルク					
処理能力	300m <sup>3</sup> /日   320m <sup>3</sup> /日(脱水   造粒固化)					
敷地面積	m <sup>2</sup>					
許可番号	3821110216					
許可期限	令元年5月9日～令11年4月20日					
備考	移動式だが固定して受け入れている					

6-3-1 汚泥再生処理施設（令和6年9月調べ）

※受入料金には資源循環促進税相当額は含まれていないため別途計上すること。

整理番号	再汚泥-12							
事業所名	大正リメイク㈱							
事業所所在地	〒792-0002 新居浜市磯浦町18-1							
事業所電話番号	TEL 0897-32-5566 FAX 0897-32-5589							
処理施設所在地	〒792-0071 新居浜市金子字則越丙54-20、西条市船屋乙7-4,7-5							
処理施設電話番号	TEL 0897-34-4403 FAX 0897-34-4407							
主要道路からの距離	国道11号線から1.5km							
受入時間	平日		土曜日		日曜日		祝祭日	
	8:00-17:00		8:00-17:00		休日		8:00-17:00	
受入条件	大きさ・形状の制限等	建設汚泥	無機性でリサイクル処理が可能なもの					
		舗装版切断時発生汚泥	無機性で含水率80%以上のもの					
	受入の際の予約	不要	夜間の受け入れ	不可	処分場への直接持込	可		
	異物分離	要	自社工事分以外持込					
搬入業者等の限定		取扱い以外の廃棄物等が混合されていないこと。						
受入再生資源及び受入料金（産廃税相当額）	建設汚泥		12000円/t (0円/t)					
	舗装版切断時発生汚泥		25000円/t (0円/t)					
再生資材	再生土、改良土							
処理能力	40m3/時   51.6m3/20日(造粒固化   天日乾燥)							
敷地面積	108 m2							
許可番号	3820013662							
許可期限	令6年2月16日～令11年2月15日							
備考								

整理番号	再汚泥-18							
事業所名	㈱トータス・グリーン							
事業所所在地	〒790-0062 松山市南江戸二丁目660番地1							
事業所電話番号	TEL 089-921-3036 FAX 089-984-2139							
処理施設所在地	〒791-3131 伊予郡松前町大字北川原字岩ノ本112番1外							
処理施設電話番号	TEL 089-984-0806 FAX 089-941-2139							
主要道路からの距離	国道56号線から1.5km							
受入時間	平日		土曜日		日曜日		祝祭日	
	8:00-17:00		休日		休日		休日	
受入条件	大きさ・形状の制限等	建設汚泥	建設汚泥受入れなし 残コンクリート(やわらかい状態)の扱いはあるが、建設汚泥ではない					
		舗装版切断時発生汚泥						
	受入の際の予約	要	夜間の受け入れ	可	処分場への直接持込	可		
	異物分離	要	自社工事分以外持込					
搬入業者等の限定		搬入前、協議のこと。最大径50cm×50cm以下のもの。						
受入再生資源及び受入料金（産廃税相当額）	建設汚泥							
	舗装版切断時発生汚泥		10000円/t (0円/t)					
再生資材								
処理能力	14m3/日(乾燥)							
敷地面積	3264 m2							
許可番号	03822025673							
許可期限	令5年12月1日～令12年11月30日							
備考								

整理番号	再汚泥-14							
事業所名	東洋建設工業㈱							
事業所所在地	〒794-0113 今治市玉川町別所甲3番地20							
事業所電話番号	TEL 0898-36-8520 FAX 0898-36-8870							
処理施設所在地	〒794-0123 今治市玉川町龍岡下字妙見前丁75							
処理施設電話番号	TEL 0898-55-2913							
主要道路からの距離	国道317号線から0.5km							
受入時間	平日		土曜日		日曜日		祝祭日	
	8:00-17:00		休日		休日		8:00-17:00	
受入条件	大きさ・形状の制限等	建設汚泥	無機性のもの(カッター汚泥)に限る					
		舗装版切断時発生汚泥						
	受入の際の予約	不要	夜間の受け入れ	不可	処分場への直接持込	可		
	異物分離	要	自社工事分以外持込					
搬入業者等の限定		一般持込可						
受入再生資源及び受入料金（産廃税相当額）	建設汚泥		13000円/m3 (0円/m3)					
	舗装版切断時発生汚泥		13000円/m3 (0円/m3)					
再生資材	路盤材							
処理能力	5m3/日(乾燥)							
敷地面積	2790 m2							
許可番号	3821109406							
許可期限	令6年3月4日～令11年2月9日							
備考								

整理番号								
事業所名								
事業所所在地								
事業所電話番号								
処理施設所在地								
処理施設電話番号								
主要道路からの距離								
受入時間	平日		土曜日		日曜日		祝祭日	
受入条件	大きさ・形状の制限等	建設汚泥						
		舗装版切断時発生汚泥						
	受入の際の予約		夜間の受け入れ		処分場への直接持込			
	異物分離							
搬入業者等の限定								
受入再生資源及び受入料金（産廃税相当額）	建設汚泥							
	舗装版切断時発生汚泥							
再生資材								
処理能力								
敷地面積								
許可番号								
許可期限								
備考								

6-4 木くず受入施設（令和6年9月調べ）

木くずについては、発生現場から50km以内に再資源化施設が無い場合を除いて、原則として再資源化施設に搬入すること。また、再資源化と縮減(焼却)の両方の許可を受けている施設に搬入する場合には、請負業者に対し縮減(焼却)ではなく再資源化をさせるよう指導すること。

再資源化	焼却	事業所名	tel	許可番号	許可期限	処理方法	処理能力	リサイクル内容等	伐採樹木幹受入れの可否	伐採樹木根株受入れの可否	解体廃木材受入れの可否	樹木剪定発生材受入れの可否	除草材受入れの可否
		1 藤岡建設(株) 丹原リサイクル工場	0898-68-7729	3820009474	令和10年11月9日	破砕	274t/時	ボード用チップ、堆肥用チップ、堆肥	○	○	○	○	○
		2 大正リメイク(株)	0897-34-4403	3820013662	令和11年2月15日	破砕	15t/時	ボード用チップ、燃料用チップ	○	○	○	○	○
		4 (株)金城滋商事	089-972-6688	8920049474	令和12年9月23日	破砕	4.8t/時	燃料用チップ	○	○	○		
		8 14 エコブリッジ(株)	0893-47-0009	03843201341	令和10年4月30日	破砕	1788t/日	燃料用チップ、ボード用チップ	○	○	○	○	○
		11 今治加工(株) 東予工場	0898-64-1233	3820078118	令和8年7月1日	破砕	170t/日	製紙用チップ、燃料用チップ、ボード用チップ	○	○	○	○	○
		12 (有)阿部林業開発	0898-55-3626	3821100624	令和9年11月24日	破砕	15.7t/時	燃料用チップ	○	○		○	
		13 4 成功開発(株)	0897-86-3537	3841016137	令和11年3月16日	焼却	4.4t/日		○	○	○	○	○
		18 15 城東開発(株)	089-977-3878	08940019337	令和11年6月20日	破砕	536t/日	燃料用チップ、ボード用チップ	○	○	○		
		22 (有)萩尾産業(有)	0896-74-6190	3820023161	令和10年4月15日	破砕	4.1t/日	ボード用チップ 燃料用チップ	○	○	○	○	○
		23 (有)凝地	0895-84-3030	3824101793	令和10年1月21日	破砕 焼却	801t/日 86.0kg/回	製紙用チップ、燃料用チップ、堆肥用チップ	○	○	○	○	○
		24 ふたば(株)	089-966-5585	3822142052	令和10年6月1日	破砕   醗酵	280t/日   2.17t/日	燃料用チップ、堆肥	○	○	○	○	○
		26 松本建設(株)	0893-24-4372	3843009109	令和10年9月29日	破砕	24.96t/日	燃料用チップ、堆肥用チップ、木質チップ	○		○	○	
		36 (有)丸市環境開発	090-6385-3484	3823004249	令和11年2月5日	破砕   圧縮成形	7.2t/日   7.5t/日	燃料用チップ・RPF	○	○	○	○	○
		37 (株)ドゥークリエイト	0898-31-0010	8920121685	令和10年2月21日	破砕	199.2t/日	燃料用チップ	○	○	○	○	○
		38 (株)グリーンガー	0894-89-4073	3823122926	令和7年10月26日	破砕	135t/日	バイオマス燃料	○	○	○	○	○
		39 今治加工(株) 新居浜事業所	0898-64-1233	3820078118	令和8年7月1日	受入れのみ		東予工場へ搬送	○	○	○	○	○
		40 今治加工(株) 松山北吉田事業所	0898-64-1233	3820078118	令和8年7月1日	受入れのみ		東予工場へ搬送	○	○	○		
		41 今治加工(株) 大洲事業所	0898-64-1233	3820078118	令和8年7月1日	受入れのみ		東予工場へ搬送	○	○	○	○	○
		42 今治加工(株) 喜田村事業所	0898-64-1233	3820078118	令和8年7月1日	受入れのみ		東予工場へ搬送	○	○	○	○	○
		43 20 (株)西建設	090-5270-0912	3823073995	令和7年2月28日	破砕   焼却	24.96t/日   187kg/時	堆肥	○	○	○		
		49 (有)多和建設	0897-82-1058	3821110216	令和11年4月20日	破砕	27.4t/日	堆肥用チップ	○	○	○	○	○
		53 愛媛工業(株)	0895-42-1890	3824066014	令和6年11月25日	破砕	4.5t/日	堆肥用チップ、堆肥					○
		7 (有)伊予開発	089-983-3325	3842002489	令和11年3月15日	焼却	0.17~0.19t/時		○			○	○
		59 長崎工業(株)	0898-56-1118	3821015838	令和9年6月4日	破砕	194.96t/日	原料チップ、燃料用チップ	○	○	○		
		60 (株)高原アオアクア	080-1995-5331	3822228938	令和9年6月27日	破砕   発酵	150.1t/日	燃料用チップ、堆肥	○	○	○	○	○
		62 内海建設(株)	0897-82-0037	3821038143	令和10年3月1日	破砕	4.24t/日	堆肥用チップ	○	○		○	○
		63 (株)ロイヤルアイゼン	089-995-0181	8920101617	令和10年1月15日	破砕・堆肥化	95.2t/日	剪定枝は堆肥化・新築廃材等は燃料として売却	○	○		○	
		64 今治加工(株)松山上野事業所	0898-64-1233	3820078118	令和8年7月1日	受入れのみ		東予工場へ搬送	○	○	○		
		68 日浦環境リサイクル(株)	089-977-5001	8920194477	令和9年3月14日	破砕	160t/日	燃料用チップ	○	○	○		
		70 (株)富久	089-966-3666	3822062428	令和7年11月10日	破砕	196.8t/日		○	○	○	○	○
		75 今治加工(株)四国中央事業所	0898-64-1233	3820078118	令和8年7月1日	受入れのみ		東予工場へ搬送	○	○	○	○	○
		74 (株)住共クリエイトサービスセンター	0897-34-6231	3820001569	令和9年1月20日	破砕	72.8t/日	木くずチップ	○		○	○	
		77 オオノ開発(株)東予営業所	0897-47-0251	3812000875	令和9年10月23日				○	○	○	○	○
		78 愛媛砂利(株)	0895-24-0725	3824002369	令和10年6月16日	破砕	4.5t/日	木質チップ(製紙、燃料、堆肥用)	○	○		○	○
		80 27 (有)東新工業	089-963-2203	8920127113	令和10年10月2日	破砕	412t/日	木くずチップ(燃料用)	○	○	○		
		81 28 (株)浅田環境開発	0895-58-4454	03844192656	令和8年12月12日	焼却   破砕	0.613t/時   660t/日	堆肥、堆肥用チップ、再生ボード原料	○	○	○		
		82 (有)ジーシーオー	089-955-0538	3822126706	令和8年4月17日	破砕	2.53t/日		○	○		○	○



6-4-1 木くず再資源化施設(令和6年9月調べ)

※受入料金には資源循環促進税相当額は含まれていないため別途計上すること。

※木くずについては、発現場から50km以内に再資源化施設が無い場合を除いて、原則として再資源化施設に搬入すること。また、再資源化と縮減(焼却)の両方の許可を受けている施設に搬入する場合には、請負業者に対し縮減(焼却)ではなく再資源化をさせるよう指導すること。

整理番号	再木-1					
事業所名	藤岡建設(株) 丹原リサイクル工場					
事業所所在地	〒799-1371 西条市周布1758-3					
事業所電話番号	TEL 0898-68-7239 FAX 0898-68-7454					
処理施設所在地	〒791-0522 西条市丹原町田野上方1097-1					
処理施設電話番号	TEL 0898-68-7729 FAX 0898-68-3738					
主要道路からの距離	国道11号線から2km					
受入時間	平日	土曜日	日曜日	祝祭日		
	8:00-16:30	8:00-16:30(第2,4休日)	休日	休日		
受入条件	木くず 大きさ・形状の制限等					
	受入の際の予約	要	夜間の受け入れ	不可	処分場への直接持込	可
	異物分離	要	自社工事分以外持込	可		
	搬入業者等の限定	一般持込可				
受入再生資源及び受入料金(産廃税相当額)	伐採樹木幹	10000円/t				
	伐採樹木根株	15000円/t				
	解体廃木材	8000円/m3				
	樹木剪定発生材	10000円/m3				
	除草材	10000円/m3				
処理能力	274t/時(破砕)					
敷地面積	13000 m2					
許可番号	3820009474					
許可期限	令5年11月10日～令10年11月9日					
備考						

整理番号	再木-2					
事業所名	大正リメイク(株)					
事業所所在地	〒792-0002 新居浜市磯浦町18-1					
事業所電話番号	TEL 0897-32-5566 FAX 0897-32-5589					
処理施設所在地	〒792-0071 新居浜市金子字則越丙54-20、西条市船屋乙7-4,7-5					
処理施設電話番号	TEL 0897-34-4403 FAX 0897-34-4407					
主要道路からの距離	国道11号線から1.5km					
受入時間	平日	土曜日	日曜日	祝祭日		
	8:00-17:00	8:00-17:00	休日	8:00-17:00		
受入条件	木くず 大きさ・形状の制限等	他の廃棄物が混合していないこと				
	受入の際の予約	不要	夜間の受け入れ	不可	処分場への直接持込	可
	異物分離	要	自社工事分以外持込	可		
	搬入業者等の限定	取扱い以外の廃棄物等が混合されていないこと。				
受入再生資源及び受入料金(産廃税相当額)	伐採樹木幹	11000円/t (0円/t)				
	伐採樹木根株	16000円/t (0円/t)				
	解体廃木材	10000円/t (0円/t)				
	樹木剪定発生材	11000円/t				
	除草材	11000円/t				
処理能力	15t/時(破砕)					
敷地面積	108 m2					
許可番号	3820013662					
許可期限	令6年2月16日～令11年2月15日					
備考						

整理番号	再木-4					
事業所名	(株)金城滋商事					
事業所所在地	〒791-8018 松山市問屋町10番7号					
事業所電話番号	TEL 089-925-1010 FAX 089-925-1003					
処理施設所在地	〒791-8042 松山市南吉田町2222番地					
処理施設電話番号	TEL 089-972-6688					
主要道路からの距離	県道18号線から1km					
受入時間	平日	土曜日	日曜日	祝祭日		
	8:00-16:00	8:00-16:00(第2休日)	休日(応相談)	8:00-16:00		
受入条件	木くず 大きさ・形状の制限等	大きさによっては、別途料金がかかる場合有り 解体廃木材は(20円/kg~40円/kg程度)				
	受入の際の予約	要	夜間の受け入れ	不可	処分場への直接持込	可
	異物分離	不要	自社工事分以外持込	可		
	搬入業者等の限定	取り扱いなし				
受入再生資源及び受入料金(産廃税相当額)	伐採樹木幹	9000円/m3				
	伐採樹木根株	13000円/m3				
	解体廃木材	8000円/m3				
	樹木剪定発生材					
	除草材					
処理能力	4.8t/時(破砕)					
敷地面積	3600 m2					
許可番号	8920049474					
許可期限	令5年9月24日～令12年9月23日					
備考						

整理番号	再木-8(焼木-14)					
事業所名	エコブリッジ(株)					
事業所所在地	〒791-3310 喜多郡内子町城廻991番地1					
事業所電話番号	TEL 0893-44-5775 FAX 0893-44-5885					
処理施設所在地	〒791-3352 喜多郡内子町村前55-1、55-2、764、138-1、383-1					
処理施設電話番号	TEL 0893-47-0009 FAX 0893-47-0143					
主要道路からの距離	国道56号線から3km					
受入時間	平日	土曜日	日曜日	祝祭日		
	8:00-17:00	休日	休日	8:00-17:00		
受入条件	木くず 大きさ・形状の制限等	破砕は100%リサイクル				
	受入の際の予約	不要	夜間の受け入れ	不可	処分場への直接持込	可
	異物分離	要	自社工事分以外持込	可		
	搬入業者等の限定	契約業者のみ				
受入再生資源及び受入料金(産廃税相当額)	伐採樹木幹	18000円/t (0円/t)				
	伐採樹木根株	22000円/t (0円/t)				
	解体廃木材	18000円/t (0円/t)				
	樹木剪定発生材	10000円/m3 (0円/t)				
	除草材	10000円/m3 (0円/t)				
処理能力	1788t/日(破砕)					
敷地面積	3800 m2					
許可番号	03843201341					
許可期限	令5年5月8日～令10年4月30日					
備考						

6-4-1 木くず再資源化施設(令和6年9月調べ)

※受入料金には資源循環促進税相当額は含まれていないため別途計上すること。

※木くずについては、発現場から50km以内に再資源化施設が無い場合を除いて、原則として再資源化施設に搬入すること。また、再資源化と縮減(焼却)の両方の許可を受けている施設に搬入する場合には、請負業者に対し縮減(焼却)ではなく再資源化をさせるよう指導すること。

整理番号	再木-11					
事業所名	今治加工(株) 東予工場					
事業所所在地	〒799-1362 西条市今在家1218-1					
事業所電話番号	TEL 0898-64-1233 FAX 0898-64-1237					
処理施設所在地	〒799-1362 西条市今在家1218-1					
処理施設電話番号	TEL 0898-64-1233 FAX 0898-64-1237					
主要道路からの距離	国道196号線から2km					
受入時間	平日	土曜日	日曜日	祝祭日		
	8:00-17:00	8:00-17:00	休日	8:00-17:00		
受入条件	木くず 大きさ・形状の制限等	伐採木は3.0m以下とすること 泥付きは+3,000円/t、幹は末口10cm以上(別途相談)				
	受入の際の予約	不要	夜間の受け入れ	不可	処分場への直接持込	可
	異物分離	要	自社工事分以外持込	可		
	搬入業者等の限定	一般持込可				
受入再生資源及び受入料金(産廃税相当額)	伐採樹木幹	10000円/t (0円/t)				
	伐採樹木根株	15000円/t (0円/t)				
	解体廃木材	10000円/t (0円/t)				
	樹木剪定発生材	10000円/t (0円/t)				
除草材	12000円/t (0円/t)					
処理能力	170t/日(破碎)					
敷地面積	8500 m2					
許可番号	3820078118					
許可期限	令3年10月15日～令8年7月1日					
備考						

整理番号	再木-13(焼木-4)					
事業所名	成功開発(株)					
事業所所在地	〒794-2203 今治市宮窪町宮窪4182番地					
事業所電話番号	TEL 0897-86-3537 FAX 0897-86-3900					
処理施設所在地	〒794-2204 今治市宮窪町友浦812番1外					
処理施設電話番号						
主要道路からの距離	国道317号線から2km					
受入時間	平日	土曜日	日曜日	祝祭日		
	8:00-17:00	8:00-17:00(第2,4休日)	休日	8:00-17:00		
受入条件	木くず 大きさ・形状の制限等	破碎は100%リサイクル 18,000円/4t車、10,000円/2t車				
	受入の際の予約	要	夜間の受け入れ	不可	処分場への直接持込	不可
	異物分離	要	自社工事分以外持込	不可		
	搬入業者等の限定	受入可				
受入再生資源及び受入料金(産廃税相当額)	伐採樹木幹	45000円/10t車 (99円/10t車)				
	伐採樹木根株	45000円/10t車 (99円/10t車)				
	解体廃木材	45000円/10t車 (99円/10t車)				
	樹木剪定発生材	45000円/10t車 (99円/10t車)				
除草材	45000円/10t車 (99円/10t車)					
処理能力	4.4t/日(焼却)					
敷地面積	1000 m2					
許可番号	3841016137					
許可期限	平31年3月18日～令11年3月16日					
備考						

整理番号	再木-12					
事業所名	㈱阿部林業開発					
事業所所在地	〒794-0124 今治市玉川町龍岡上甲85番地1					
事業所電話番号	TEL 0898-55-3536 FAX 0898-55-2933					
処理施設所在地	〒794-0125 今治市玉川町葛谷池田甲222番地					
処理施設電話番号	TEL 0898-55-3626 FAX 0898-55-3626					
主要道路からの距離	国道317号線から2km					
受入時間	平日	土曜日	日曜日	祝祭日		
	8:00-17:00	休日	休日	8:00-17:00		
受入条件	木くず 大きさ・形状の制限等	大きさ・長さの制限なし、時間外は連絡があれば受け入れ可 剪定層6,000円/t 100%リサイクル、竹伐:13,000円/t				
	受入の際の予約	不要	夜間の受け入れ	可	処分場への直接持込	可
	異物分離	要	自社工事分以外持込	可		
	搬入業者等の限定	一般持込可 夜間連絡要 時間外は連絡があれば受入可				
受入再生資源及び受入料金(産廃税相当額)	伐採樹木幹	10000円/t (0円/t)				
	伐採樹木根株	13000円/t (0円/t)				
	解体廃木材					
	樹木剪定発生材	10000円/t				
除草材						
処理能力	15.7t/時(破碎)					
敷地面積	2925 m2					
許可番号	3821100624					
許可期限	令4年11月25日～令9年11月24日					
備考						

整理番号	再木-18(焼木-15)					
事業所名	城東開発(株)					
事業所所在地	〒791-0113 松山市白水台3丁目乙533番地1					
事業所電話番号	TEL 089-996-6611 FAX 089-996-8111					
処理施設所在地	〒791-0241 松山市小野町乙54番					
処理施設電話番号	TEL 089-977-3878 FAX 089-977-1990					
主要道路からの距離	国道317号線から4km					
受入時間	平日	土曜日	日曜日	祝祭日		
	8:00-17:00	8:00-17:00	休日	8:00-17:00		
受入条件	木くず 大きさ・形状の制限等					
	受入の際の予約	不要	夜間の受け入れ	不可	処分場への直接持込	可
	異物分離	不要	自社工事分以外持込	可		
	搬入業者等の限定	一般持込可				
受入再生資源及び受入料金(産廃税相当額)	伐採樹木幹	20000円/t (0円/t)				
	伐採樹木根株	20000円/t (0円/t)				
	解体廃木材	5000円/t (0円/t)				
	樹木剪定発生材					
除草材						
処理能力	536t/日(破碎)					
敷地面積	m2					
許可番号	08940019337					
許可期限	令6年7月1日～令11年6月20日					
備考	小野町施設にて再生処理(破碎)。湯山柳施設にて再生処理(破碎・圧縮成形)。湯山柳施設受入れ料金、解体廃木材10,000円/t					



6-4-1 木くず再資源化施設(令和6年9月調べ)

※受入料金には資源循環促進税相当額は含まれていないため別途計上すること。

※木くずについては、発現場から50km以内に再資源化施設が無い場合を除いて、原則として再資源化施設に搬入すること。また、再資源化と縮減(焼却)の両方の許可を受けている施設に搬入する場合には、請負業者に対し縮減(焼却)ではなく再資源化をさせるよう指導すること。

整理番号	再木-22					
事業所名	萩尾産業(有)					
事業所所在地	〒799-0722 四国中央市土居町北野231-12					
事業所電話番号	TEL 0896-74-6190		FAX 0896-74-6970			
処理施設所在地	〒799-0722 四国中央市土居町北野231-12					
処理施設電話番号	TEL 0896-74-6190		FAX 0896-74-6970			
主要道路からの距離	国道11号線から1.0km					
受入時間	平日	土曜日	日曜日	祝祭日		
	8:00-16:30	8:00-16:30(第2,4休日)	休日	休日		
受入条件	木くず 大きさ・形状の制限等	特大については30,000円/t				
	受入の際の予約	要	夜間の受け入れ	不可	処分場への直接持込	可
	異物分離	要	自社工事分以外持込	可		
	搬入業者等の限定	一般持込可				
受入再生資源及び受入料金(産廃税相当額)	伐採樹木幹	15000円/t (0円/t)				
	伐採樹木根株	20000円/t (0円/t)				
	解体廃木材	15000円/t (0円/t)				
	樹木剪定発生材	15000円/t				
	除草材	25000円/t				
処理能力	4.1t/日(破砕)					
敷地面積	96 m <sup>2</sup>					
許可番号	3820023161					
許可期限	令5年4月16日～令10年4月15日					
備考						

整理番号	再木-24					
事業所名	ふたば機					
事業所所在地	〒791-0321 東温市河之内乙844番地1					
事業所電話番号	TEL 089-966-5585		FAX 089-966-4777			
処理施設所在地	〒791-0321 東温市河之内字仙道休乙844番地4					
処理施設電話番号	TEL 089-966-5585		FAX 089-966-4777			
主要道路からの距離	国道11号線から0.7km					
受入時間	平日	土曜日	日曜日	祝祭日		
	8:00-17:00	8:00-17:00	休日	8:00-17:00		
受入条件	木くず 大きさ・形状の制限等	大きさ・形状等の制限は特になし。竹16,000円/t、竹根受入れ不可				
	受入の際の予約	不要	夜間の受け入れ	不可	処分場への直接持込	可
	異物分離	要	自社工事分以外持込	可		
	搬入業者等の限定	一般持込可				
受入再生資源及び受入料金(産廃税相当額)	伐採樹木幹	12000円/t (0円/t)				
	伐採樹木根株	14000円/t (0円/t)				
	解体廃木材	10000円/t (0円/t)				
	樹木剪定発生材	12000円/t (0円/t)				
	除草材	24000円/t (0円/t)				
処理能力	280t/日   2.17t/日(破砕   醗酵)					
敷地面積	32663 m <sup>2</sup>					
許可番号	3822142052					
許可期限	令5年6月2日～令10年6月1日					
備考						

整理番号	再木-23					
事業所名	(有)凝地					
事業所所在地	〒798-4404 南宇和郡愛南町中川1661-1					
事業所電話番号	TEL 0895-84-3030		FAX 0895-84-3141			
処理施設所在地	〒798-4404 南宇和郡愛南町中川1661-1					
処理施設電話番号	TEL 0895-84-3030		FAX 0895-84-3141			
主要道路からの距離	旧国道56号線から0.1km					
受入時間	平日	土曜日	日曜日	祝祭日		
	8:00-17:00	8:00-17:00	休日	8:00-17:00		
受入条件	木くず 大きさ・形状の制限等	竹30000円/t				
	受入の際の予約	不要	夜間の受け入れ	可	処分場への直接持込	可
	異物分離	要	自社工事分以外持込	可		
	搬入業者等の限定	一般持込可				
受入再生資源及び受入料金(産廃税相当額)	伐採樹木幹	18000円/t (0円/t)				
	伐採樹木根株	22000円/t (0円/t)				
	解体廃木材	24000円/t (0円/t)				
	樹木剪定発生材	18000円/t (0円/t)				
	除草材	22000円/t (0円/t)				
処理能力	801t/日 86.0kg/回(破砕 焼却)					
敷地面積	27300 m <sup>2</sup>					
許可番号	3824101793					
許可期限	平30年4月3日～令10年1月21日					
備考						

整理番号	再木-26					
事業所名	松本建設機					
事業所所在地	〒795-0001 大洲市北只116番地2					
事業所電話番号	TEL 0893-24-4372		FAX 0893-23-3045			
処理施設所在地	〒795-0006 大洲市野佐来147番地1、146番地					
処理施設電話番号						
主要道路からの距離	国道56号線から0.5km					
受入時間	平日	土曜日	日曜日	祝祭日		
	8:00-17:00	8:00-17:00(第2,4休日)	休日	休日		
受入条件	木くず 大きさ・形状の制限等	異物混入不可				
	受入の際の予約	要	夜間の受け入れ	不可	処分場への直接持込	不可
	異物分離	要	自社工事分以外持込	可		
	搬入業者等の限定	一般持込可能				
受入再生資源及び受入料金(産廃税相当額)	伐採樹木幹	15000円/t (0円/t)				
	伐採樹木根株	15000円/t (0円/t)				
	解体廃木材	15000円/t (0円/t)				
	樹木剪定発生材	15000円/t (0円/t)				
	除草材					
処理能力	24.96t/日(破砕)					
敷地面積	1600 m <sup>2</sup>					
許可番号	3843009109					
許可期限	令5年9月30日～令10年9月29日					
備考						

6-4-1 木くず再資源化施設(令和6年9月調べ)

※受入料金には資源循環促進税相当額は含まれていないため別途計上すること。

※木くずについては、発現場から50km以内に再資源化施設が無い場合を除いて、原則として再資源化施設に搬入すること。また、再資源化と縮減(焼却)の両方の許可を受けている施設に搬入する場合には、請負業者に対し縮減(焼却)ではなく再資源化をさせるよう指導すること。

整理番号	再木-36					
事業所名	南丸市環境開発					
事業所所在地	〒797-0014 西予市宇和町伊賀上1646番地5					
事業所電話番号	TEL 0894-62-4732		FAX 0894-62-5788			
処理施設所在地	〒797-0021 西予市宇和町野田400番3					
処理施設電話番号	TEL 090-6385-3484					
主要道路からの距離	県道344号線から0.5km					
受入時間	平日	土曜日	日曜日	祝祭日		
	8:00-17:00	8:00-17:00(第2,4休日)	休日	8:00-17:00		
受入条件	木くず 大きさ・形状の制限等	災害での木くず、根は一般廃棄物だが、同料金で処理可 受入は事前協議要				
	受入の際の予約	不要	夜間の受け入れ	不可	処分場への直接持込	可
	異物分離	要	自社工事分以外持込	可		
	搬入業者等の限定	受入は要事前協議				
受入再生資源及び受入料金(産廃税相当額)	伐採樹木幹	30000円/t (0円/t)				
	伐採樹木根株	30000円/t (0円/t)				
	解体廃木材	30000円/t (0円/t)				
	樹木剪定発生材	45000円/t				
	除草材	45000円/t				
処理能力	7.2t/日   7.5t/日(破碎   圧縮成形)					
敷地面積	1650 m <sup>2</sup>					
許可番号	3823004249					
許可期限	令和元年6月7日～令和11年2月5日					
備考						

整理番号	再木-38					
事業所名	㈱グリーンガー					
事業所所在地	〒797-1104 西予市野村町河西339番1					
事業所電話番号	TEL 0894-89-4073		FAX 0894-75-0770			
処理施設所在地	〒797-1104 西予市野村町河西339番1外					
処理施設電話番号	TEL 0894-89-4073		FAX 0894-75-0770			
主要道路からの距離	国道441号線から0.5km					
受入時間	平日	土曜日	日曜日	祝祭日		
	8:00-17:00	8:00-17:00	休日	休日		
受入条件	木くず 大きさ・形状の制限等	受入は事前協議不要 竹根:35,000円/t				
	受入の際の予約	不要	夜間の受け入れ	不可	処分場への直接持込	可
	異物分離	要	自社工事分以外持込	可		
	搬入業者等の限定					
受入再生資源及び受入料金(産廃税相当額)	伐採樹木幹	10000円/t (0円/t)				
	伐採樹木根株	18000~22000円/t (0円/t)				
	解体廃木材	10000~20000円/t (0円/t)				
	樹木剪定発生材	12000円/t				
	除草材	28000円/t				
処理能力	135t/日(破碎)					
敷地面積	837 m <sup>2</sup>					
許可番号	3823122926					
許可期限	令和2年10月27日～令和7年10月26日					
備考						

整理番号	再木-37					
事業所名	㈱ドゥークリエイト					
事業所所在地	〒794-0823 今治市郷本町2丁目7番35号					
事業所電話番号	TEL 0898-31-0010		FAX 0898-31-0019			
処理施設所在地	〒799-2649 松山市東大栗町甲866番地2号					
処理施設電話番号						
主要道路からの距離	松山北条バイパスから2km					
受入時間	平日	土曜日	日曜日	祝祭日		
	8:00-17:00	8:00-17:00	休日	8:00-17:00		
受入条件	木くず 大きさ・形状の制限等					
	受入の際の予約	不要	夜間の受け入れ	不可	処分場への直接持込	可
	異物分離	要	自社工事分以外持込	不可		
	搬入業者等の限定					
受入再生資源及び受入料金(産廃税相当額)	伐採樹木幹	13000円/t (0円/t)				
	伐採樹木根株	15000円/t (0円/t)				
	解体廃木材	12000円/t (0円/t)				
	樹木剪定発生材	13000円/t (0円/t)				
	除草材	14000円/t (0円/t)				
処理能力	199.2t/日(破碎)					
敷地面積	290 m <sup>2</sup>					
許可番号	8920121685					
許可期限	令和5年2月22日～令和10年2月21日					
備考						

整理番号	再木-39					
事業所名	今治加工㈱ 新居浜事業所					
事業所所在地	〒792-0851 新居浜市観音原町甲994-2					
事業所電話番号	TEL 0897-66-2202		FAX 0897-66-2208			
処理施設所在地	〒799-1362 西条市今在家1218-1(受入れは上記事業所)					
処理施設電話番号	TEL 0898-64-1233		FAX 0898-64-1237			
主要道路からの距離	国道11号線から0.7km					
受入時間	平日	土曜日	日曜日	祝祭日		
	8:00-17:00	8:00-17:00	休日	8:00-17:00		
受入条件	木くず 大きさ・形状の制限等	伐採木は3.0m以下とすること 泥付きは+3,000円、幹は未口10cm以上、(別途相談)				
	受入の際の予約	不要	夜間の受け入れ	不可	処分場への直接持込	可
	異物分離	要	自社工事分以外持込	可		
	搬入業者等の限定	一般持込可				
受入再生資源及び受入料金(産廃税相当額)	伐採樹木幹	10000円/t (0円/t)				
	伐採樹木根株	15000円/t (0円/t)				
	解体廃木材	10000円/t (0円/t)				
	樹木剪定発生材	10000円/t (0円/t)				
	除草材	12000円/t (0円/t)				
処理能力	(受入れのみ)					
敷地面積	8500 m <sup>2</sup>					
許可番号	3820078118					
許可期限	令和3年10月15日～令和8年7月1日					
備考	廃棄物の受入土場であり、東予工場(再生11)へ搬送					



6-4-1 木くず再資源化施設(令和6年9月調べ)

※受入料金には資源循環促進税相当額は含まれていないため別途計上すること。

※木くずについては、発現場から50km以内に再資源化施設が無い場合を除いて、原則として再資源化施設に搬入すること。また、再資源化と縮減(焼却)の両方の許可を受けている施設に搬入する場合には、請負業者に対し縮減(焼却)ではなく再資源化をさせるよう指導すること。

整理番号	再木-40					
事業所名	今治加工(株) 松山北吉田事業所					
事業所所在地	〒791-8041 松山市北吉田町1326-1					
事業所電話番号	TEL 089-968-9876 FAX 089-968-9889					
処理施設所在地	〒799-1362 西条市今在家1218-1(受入れは上記事業所)					
処理施設電話番号	TEL 0898-64-1233 FAX 0898-64-1237					
主要道路からの距離	県道22号線から0.1km					
受入時間	平日	土曜日	日曜日	祝祭日		
	7:30-16:30	7:30-16:30	休日	7:30-16:30		
受入条件	木くず 大きさ・形状の制限等	伐採木は3.0m以下とすること 泥付きは+3,000円、幹は末口10cm以上(別途相談)				
	受入の際の予約	不要	夜間の受け入れ	不可	処分場への直接持込	可
	異物分離	要	自社工事分以外持込	可		
	搬入業者等の限定	一般持込可				
受入再生資源及び受入料金(産廃税相当額)	伐採樹木幹	11000円/t (0円/t)				
	伐採樹木根株	16000円/t (0円/t)				
	解体廃木材	10000円/t (0円/t)				
	樹木剪定発生材					
	除草材					
処理能力	(受入れのみ)					
敷地面積	8500 m2					
許可番号	3820078118					
許可期限	令3年10月15日~令8年7月1日					
備考	廃棄物の受入土場であり、東予工場(再生11)へ搬送					

整理番号	再木-42					
事業所名	今治加工(株) 喜田村事業所					
事業所所在地	〒799-1502 今治市喜田村4-5-27					
事業所電話番号	TEL 0898-52-3717 FAX 0898-52-3712					
処理施設所在地	〒799-1362 西条市今在家1218-1(受入れは上記事業所)					
処理施設電話番号	TEL 0898-64-1233 FAX 0898-64-1237					
主要道路からの距離	県道38号線から1km					
受入時間	平日	土曜日	日曜日	祝祭日		
	8:00-17:00	8:00-17:00	休日	8:00-17:00		
受入条件	木くず 大きさ・形状の制限等	伐採木は3.0m以下とすること 泥付きは+3,000円、幹は末口10cm以上(別途相談)				
	受入の際の予約	不要	夜間の受け入れ	不可	処分場への直接持込	可
	異物分離	要	自社工事分以外持込	可		
	搬入業者等の限定	一般持込可				
受入再生資源及び受入料金(産廃税相当額)	伐採樹木幹	10000円/t (0円/t)				
	伐採樹木根株	15000円/t (0円/t)				
	解体廃木材	10000円/t (0円/t)				
	樹木剪定発生材	10000円/t (0円/t)				
	除草材	12000円/t (0円/t)				
処理能力	(受入れのみ)					
敷地面積	8500 m2					
許可番号	3820078118					
許可期限	令3年10月15日~令8年7月1日					
備考	廃棄物の受入土場であり、東予工場(再生11)へ搬送					

整理番号	再木-41					
事業所名	今治加工(株) 大洲事業所					
事業所所在地	〒795-0031 大洲市多田甲229-1					
事業所電話番号	TEL 0893-59-6760 FAX 0893-59-6761					
処理施設所在地	〒799-1362 西条市今在家1218-1(受入れは上記事業所)					
処理施設電話番号	TEL 0898-64-1233 FAX 0898-64-1237					
主要道路からの距離	県道43号線					
受入時間	平日	土曜日	日曜日	祝祭日		
	8:00-17:00	8:00-17:00	休日	8:00-17:00		
受入条件	木くず 大きさ・形状の制限等	伐採木は3.0m以下とすること 泥付きは+3,000円、幹は末口10cm以上(別途相談)				
	受入の際の予約	不要	夜間の受け入れ	不可	処分場への直接持込	可
	異物分離	要	自社工事分以外持込	可		
	搬入業者等の限定	一般持込可				
受入再生資源及び受入料金(産廃税相当額)	伐採樹木幹	11000円/t (0円/t)				
	伐採樹木根株	16000円/t (0円/t)				
	解体廃木材	10000円/t (0円/t)				
	樹木剪定発生材	11000円/t (0円/t)				
	除草材	12000円/t (0円/t)				
処理能力	(受入れのみ)					
敷地面積	8500 m2					
許可番号	3820078118					
許可期限	令3年10月15日~令8年7月1日					
備考	廃棄物の受入土場であり、東予工場(再生11)へ搬送					

整理番号	再木-43(焼木-20)					
事業所名	㈱西建設					
事業所所在地	〒797-1328 西予市野村町西224番地					
事業所電話番号	TEL 0894-77-0321 FAX 0894-77-0322					
処理施設所在地	〒797-1328 西予市野村町西1108番、1105番1、1105番6					
処理施設電話番号	TEL 090-5270-0912					
主要道路からの距離	国道197号線から2.8km					
受入時間	平日	土曜日	日曜日	祝祭日		
	8:00-17:00	要連絡	休日	8:00-17:00		
受入条件	木くず 大きさ・形状の制限等					
	受入の際の予約	要	夜間の受け入れ	不可	処分場への直接持込	可
	異物分離	要	自社工事分以外持込	可		
	搬入業者等の限定					
受入再生資源及び受入料金(産廃税相当額)	伐採樹木幹	16000円/t (0円/t)				
	伐採樹木根株	21000円/t (0円/t)				
	解体廃木材	21000円/t (0円/t)				
	樹木剪定発生材					
	除草材					
処理能力	24.96t/日   187kg/時(破碎   焼却)					
敷地面積	1719 m2					
許可番号	3823073995					
許可期限	令2年3月1日~令7年2月28日					
備考						

6-4-1 木くず再資源化施設(令和6年9月調べ)

※受入料金には資源循環促進税相当額は含まれていないため別途計上すること。

※木くずについては、発現場から50km以内に再資源化施設が無い場合を除いて、原則として再資源化施設に搬入すること。また、再資源化と縮減(焼却)の両方の許可を受けている施設に搬入する場合には、請負業者に対し縮減(焼却)ではなく再資源化をさせるよう指導すること。

整理番号	再木-49					
事業所名	南多和建設					
事業所所在地	〒794-1301 今治市大三島町肥海1085番地1					
事業所電話番号	TEL 0897-82-1058 FAX 0897-82-1061					
処理施設所在地	〒794-1306 今治市大三島町野々江2881-2					
処理施設電話番号						
主要道路からの距離	県道51号線					
受入時間	平日	土曜日	日曜日	祝祭日		
	8:00-17:00	8:00-17:00	休日	8:00-17:00		
受入条件	木くず 大きさ・形状の制限等	幹・根 12,000円/4t車、9,000円・2t車 廃木材 20,000円/4t車、15,000円/2t車				
	受入の際の予約	要	夜間の受け入れ	不可	処分場への直接持込	可
	異物分離	要	自社工事分以外持込	不可		
	搬入業者等の限定	要事前協議				
受入再生資源及び受入料金(産廃税相当額)	伐採樹木幹	30000円/10t車 (0円/10t車)				
	伐採樹木根株	30000円/10t車 (0円/10t車)				
	解体廃木材	50000円/10t車 (0円/10t車)				
	樹木剪定発生材	30000円/10t車 (0円/10t車)				
	除草材	30000円/10t車 (0円/10t車)				
処理能力	27.4t/日(破砕)					
敷地面積	300 m2					
許可番号	3821110216					
許可期限	令元年5月9日～令11年4月20日					
備考						

整理番号	再木-59					
事業所名	長崎工業㈱					
事業所所在地	〒794-0863 今治市徳重87番地					
事業所電話番号	TEL 0898-55-4000 FAX 0898-55-4413					
処理施設所在地	〒 今治市朝倉上甲2565番					
処理施設電話番号	TEL 0898-56-1118 FAX 0898-56-1118					
主要道路からの距離	県道東予玉川線から0.8km					
受入時間	平日	土曜日	日曜日	祝祭日		
	8:00-17:00	8:00-17:00	休日	8:00-17:00		
受入条件	木くず 大きさ・形状の制限等					
	受入の際の予約	不要	夜間の受け入れ	不可	処分場への直接持込	可
	異物分離	要	自社工事分以外持込	可		
	搬入業者等の限定	特になし				
受入再生資源及び受入料金(産廃税相当額)	伐採樹木幹	11000円/t (0円/t)				
	伐採樹木根株	18000円/t (0円/t)				
	解体廃木材	10000円/t (0円/t)				
	樹木剪定発生材					
	除草材					
処理能力	194.96t/日(破砕)					
敷地面積	8655 m2					
許可番号	3821015838					
許可期限	令4年6月24日～令9年6月4日					
備考						

整理番号	再木-53					
事業所名	愛媛工業㈱					
事業所所在地	〒798-2112 北宇和郡松野町大字蕨生1338-1					
事業所電話番号	TEL 0895-42-1890 FAX 0895-49-4650					
処理施設所在地	〒798-2112 北宇和郡松野町大字蕨生1334-1、鬼北町大字出目3404-2					
処理施設電話番号	TEL 0895-42-1890					
主要道路からの距離	国道381号線から1km以内					
受入時間	平日	土曜日	日曜日	祝祭日		
	8:00-17:00	8:00-17:00(第2,4休日)	休日	8:00-17:00		
受入条件	木くず 大きさ・形状の制限等					
	受入の際の予約	要	夜間の受け入れ	不可	処分場への直接持込	可
	異物分離	要	自社工事分以外持込	可		
	搬入業者等の限定	一般持込可				
受入再生資源及び受入料金(産廃税相当額)	伐採樹木幹					
	伐採樹木根株					
	解体廃木材					
	樹木剪定発生材					
	除草材	40000円/t (0円/t)				
処理能力	4.5t/日(破砕)					
敷地面積	17547 m2					
許可番号	3824066014					
許可期限	令元年12月9日～令6年11月25日					
備考						

整理番号	再木-60					
事業所名	㈱高原アオアクア					
事業所所在地	〒791-1204 上浮穴郡久万高原町東明神乙767番地64					
事業所電話番号	TEL 080-1995-5331					
処理施設所在地	〒791-1204 上浮穴郡久万高原町東明神乙767番64					
処理施設電話番号						
主要道路からの距離	国道33号から0.2km					
受入時間	平日	土曜日	日曜日	祝祭日		
	8:00-17:00	8:00-17:00	休日	8:00-17:00		
受入条件	木くず 大きさ・形状の制限等	tあたり 15,000円 tあたり 15,000円				
	受入の際の予約	要	夜間の受け入れ	不可	処分場への直接持込	可
	異物分離	要	自社工事分以外持込	可		
	搬入業者等の限定					
受入再生資源及び受入料金(産廃税相当額)	伐採樹木幹	12000円/t (0円/t)				
	伐採樹木根株	14000円/t (0円/t)				
	解体廃木材	10000円/t (0円/t)				
	樹木剪定発生材	24000円/t (0円/t)				
	除草材	24000円/t (0円/t)				
処理能力	150.1t/日(破砕   発酵)					
敷地面積	m2					
許可番号	382228938					
許可期限	令4年6月28日～令9年6月27日					
備考						



6-4-1 木くず再資源化施設(令和6年9月調べ)

※受入料金には資源循環促進税相当額は含まれていないため別途計上すること。

※木くずについては、発現場から50km以内に再資源化施設が無い場合を除いて、原則として再資源化施設に搬入すること。また、再資源化と縮減(焼却)の両方の許可を受けている施設に搬入する場合には、請負業者に対し縮減(焼却)ではなく再資源化をさせるよう指導すること。

整理番号	再木-62					
事業所名	内海建設㈱					
事業所所在地	〒794-1304 今治市大三島町宮浦5739番地					
事業所電話番号	TEL 0897-82-0037 FAX 0897-82-1066					
処理施設所在地	〒794-1302 今治市大三島町大見3226番1					
処理施設電話番号						
主要道路からの距離	県道51号線から0.02km					
受入時間	平日	土曜日	日曜日	祝祭日		
	7:50-17:00	7:50-17:00	休日	休日		
受入条件	木くず 大きさ・形状の制限等	3000円/軽トラック、9000円/2t車、10500円/3t車、12000円/4t車、30000円/10t車 島内排出事業者に限る				
	受入の際の予約	要	夜間の受け入れ	不可	処分場への直接持込	可
	異物分離	要	自社工事分以外持込	不可		
	搬入業者等の限定	島内排出事業者に限る				
受入再生資源及び受入料金(産廃税相当額)	伐採樹木幹	30000円/10t車(0円/10t車)				
	伐採樹木根株	30000円/10t車(0円/10t車)				
	解体廃木材					
	樹木剪定発生材	30000円/10t車(0円/10t車)				
処理能力	4.24t/日(破砕)					
	敷地面積 119 m2					
許可番号	3821038143					
許可期限	令5年3月30日～令10年3月1日					
備考						

整理番号	再木-64					
事業所名	今治加工㈱松山上野事業所					
事業所所在地	〒791-1136 松山市上野町甲1463-10					
事業所電話番号	TEL 089-960-8255 FAX 089-960-8257					
処理施設所在地	〒799-1362 西条市今在家1218-1(受入れは上記事業所)					
処理施設電話番号	TEL 0898-64-1233 FAX 0898-64-1237					
主要道路からの距離	国道33号拾町から2km					
受入時間	平日	土曜日	日曜日	祝祭日		
	7:30-16:30	7:30-16:30	休日	7:30-16:30		
受入条件	木くず 大きさ・形状の制限等	伐採木は3.0m以下とすること 泥付きは+3,000円、幹は末口10cm以上(別途相談)				
	受入の際の予約	不要	夜間の受け入れ	不可	処分場への直接持込	可
	異物分離	要	自社工事分以外持込	可		
	搬入業者等の限定	一般持ち込み可				
受入再生資源及び受入料金(産廃税相当額)	伐採樹木幹	11000円/t(0円/t)				
	伐採樹木根株	16000円/t(0円/t)				
	解体廃木材	10000円/t(0円/t)				
	樹木剪定発生材					
処理能力	(受入れのみ)					
	敷地面積 8500 m2					
許可番号	3820078118					
許可期限	令3年10月15日～令8年7月1日					
備考	廃棄物受入土場であり、中間処理施設ではない(東予工場へ搬送)					

整理番号	再木-63					
事業所名	㈱ロイヤルアイゼン					
事業所所在地	〒791-8005 松山市東長戸1-3-22					
事業所電話番号	TEL 089-924-8583 FAX 089-924-8583					
処理施設所在地	〒799-2403・791-8005 松山市萩原乙24-3					
処理施設電話番号	TEL 089-995-0181 FAX 089-995-5118					
主要道路からの距離	県道196号線から3km					
受入時間	平日	土曜日	日曜日	祝祭日		
	8:30-17:00	8:30-17:00	休日	8:30-17:00		
受入条件	木くず 大きさ・形状の制限等	(1)直径20cm以内、長さ2m以内 (2)根株の幹の分離				
	受入の際の予約	要	夜間の受け入れ	不可	処分場への直接持込	可
	異物分離	要	自社工事分以外持込	可		
	搬入業者等の限定	なし				
受入再生資源及び受入料金(産廃税相当額)	伐採樹木幹	17円/kg(0円/kg)				
	伐採樹木根株	17円/kg(0円/kg)				
	解体廃木材					
	樹木剪定発生材	17円/kg(0円/kg)				
処理能力	95.2t/日(破砕・堆肥化)					
	敷地面積 385m2・158 m2					
許可番号	8920101617					
許可期限	令5年2月27日～令10年1月15日					
備考	萩原(固定式):木くず					

整理番号	再木-68					
事業所名	日浦環境リサイクル㈱					
事業所所在地	〒791-0127 松山市藤野町甲37番地					
事業所電話番号	TEL 089-977-5001 FAX 089-977-5001					
処理施設所在地	〒791-0127 松山市藤野町甲470番					
処理施設電話番号	TEL 089-977-5001 FAX 089-977-5001					
主要道路からの距離	国道317号線から0.3km					
受入時間	平日	土曜日	日曜日	祝祭日		
	8:00-17:00	8:00-17:00	休日	8:00-17:00		
受入条件	木くず 大きさ・形状の制限等	要異物分離 夜間受入不可				
	受入の際の予約	不要	夜間の受け入れ	不可	処分場への直接持込	不可
	異物分離	要	自社工事分以外持込	可		
	搬入業者等の限定					
受入再生資源及び受入料金(産廃税相当額)	伐採樹木幹	12000円/t(0円/t)				
	伐採樹木根株	15000円/t(0円/t)				
	解体廃木材	11000円/t(0円/t)				
	樹木剪定発生材					
処理能力	160t/日(破砕)					
	敷地面積 m2					
許可番号	8920194477					
許可期限	令4年3月30日～令9年3月14日					
備考						

6-4-1 木くず再資源化施設(令和6年9月調べ)

※受入料金には資源循環促進税相当額は含まれていないため別途計上すること。

※木くずについては、発現場から50km以内に再資源化施設が無い場合を除いて、原則として再資源化施設に搬入すること。また、再資源化と縮減(焼却)の両方の許可を受けている施設に搬入する場合には、請負業者に対し縮減(焼却)ではなく再資源化をさせるよう指導すること。

整理番号	再木-70					
事業所名	榑富久					
事業所所在地	〒791-0312 東温市則之内乙1191番地1					
事業所電話番号	TEL 089-966-3666		FAX 089-966-5546			
処理施設所在地	〒791-0312 東温市則之内乙1191-1、則之内丙452-5					
処理施設電話番号						
主要道路からの距離	国道11号線から2km					
受入時間	平日	土曜日	日曜日	祝祭日		
	8:00-17:00	休日	休日	8:00-17:00		
受入条件	木くず 大きさ・形状の制限等	竹の根株は受入れ不可				
	受入の際の予約	要	夜間の受け入れ	不可	処分場への直接持込	不可
	異物分離	要	自社工事分以外持込	可		
	搬入業者等の限定	特になし				
受入再生資源及び受入料金(産廃税相当額)	伐採樹木幹	14000円/t (0円/t)				
	伐採樹木根株	18000円/t (0円/t)				
	解体廃木材	36000円/t (10000円/t)				
	樹木剪定発生材	28000円/t (0円/t)				
	除草材	28000円/t (0円/t)				
処理能力	196.8t/日(破砕)					
敷地面積	2248 m2					
許可番号	3822062428					
許可期限	令2年12月10日~令7年11月10日					
備考						

整理番号	再木-74					
事業所名	榑住共クリエイトサービスセンター					
事業所所在地	〒792-0002 愛媛県新居浜市磯浦町16-5					
事業所電話番号	TEL 0897-34-6231		FAX 0897-32-7695			
処理施設所在地	〒 新居浜市磯浦町乙366-18					
処理施設電話番号						
主要道路からの距離	壬生川新居浜野田線から500m					
受入時間	平日	土曜日	日曜日	祝祭日		
	8:00-16:00	8:00-16:00	休日	休日		
受入条件	木くず 大きさ・形状の制限等	解体廃木材は、金属他付着物の状態により引取料金が変わります				
	受入の際の予約	要	夜間の受け入れ	不可	処分場への直接持込	不可
	異物分離	要	自社工事分以外持込	不可		
	搬入業者等の限定					
受入再生資源及び受入料金(産廃税相当額)	伐採樹木幹	10000円/t				
	伐採樹木根株					
	解体廃木材	10000円/t				
	樹木剪定発生材	5500円/t				
	除草材					
処理能力	72.8t/日(破砕)					
敷地面積	850 m2					
許可番号	3820001569					
許可期限	令2年1月21日~令9年1月20日					
備考						

整理番号	再木-75					
事業所名	今治加工榑四国中央事業所					
事業所所在地	〒799-0121 四国中央市上分町字樋の谷乙1番1					
事業所電話番号	TEL 0896-56-5858		FAX 0896-56-5858			
処理施設所在地	〒799-1362 西条市今在家1218-1(受入れは上記事業所)					
処理施設電話番号	TEL 0898-64-1233		FAX 0898-64-1237			
主要道路からの距離	国道11号線から0.7km					
受入時間	平日	土曜日	日曜日	祝祭日		
	8:00-17:00	8:00-17:00	休日	8:00-17:00		
受入条件	木くず 大きさ・形状の制限等	伐採木は3.0m以下とすること 泥付きは+3,000円、幹は末口10cm以上(別途相談)				
	受入の際の予約	不要	夜間の受け入れ	不可	処分場への直接持込	可
	異物分離	要	自社工事分以外持込	可		
	搬入業者等の限定	一般持込可				
受入再生資源及び受入料金(産廃税相当額)	伐採樹木幹	10000円/t (0円/t)				
	伐採樹木根株	15000円/t (0円/t)				
	解体廃木材	10000円/t (0円/t)				
	樹木剪定発生材	10000円/t (0円/t)				
	除草材	12000円/t (0円/t)				
処理能力	(受入れのみ)					
敷地面積	8500 m2					
許可番号	3820078118					
許可期限	令3年10月15日~令8年7月1日					
備考	廃棄物の受入土場であり、東予工場(再生11)へ搬送					

整理番号	再木-77					
事業所名	オオノ開発(株)東予営業所					
事業所所在地	〒792-0856 新居浜市船木甲2203番地4					
事業所電話番号	TEL 0897-47-0251		FAX 0897-47-0261			
処理施設所在地	新居浜市船木甲2203番地4(当事業所は受入れのみ)					
処理施設電話番号						
主要道路からの距離	国道11号線					
受入時間	平日	土曜日	日曜日	祝祭日		
	8:00-17:00	8:00-17:00	休日	8:00-17:00		
受入条件	木くず 大きさ・形状の制限等					
	受入の際の予約	不要	夜間の受け入れ	不可	処分場への直接持込	可
	異物分離	不要	自社工事分以外持込	可		
	搬入業者等の限定	なし				
受入再生資源及び受入料金(産廃税相当額)	伐採樹木幹	15000円/m3				
	伐採樹木根株	15000円/m3				
	解体廃木材	25500円/m3				
	樹木剪定発生材	15000円/m3				
	除草材	15000円/m3				
処理能力						
敷地面積	m2					
許可番号	3812000875					
許可期限	令3年2月5日~令9年10月23日					
備考	廃棄物の積替・保管所であり、東温処分場(再生6)へ搬送					



6-4-1 木くず再資源化施設(令和6年9月調べ)

※受入料金には資源循環促進税相当額は含まれていないため別途計上すること。

※木くずについては、発現場から50km以内に再資源化施設が無い場合を除いて、原則として再資源化施設に搬入すること。また、再資源化と縮減(焼却)の両方の許可を受けている施設に搬入する場合には、請負業者に対し縮減(焼却)ではなく再資源化をさせるよう指導すること。

整理番号	再木-78					
事業所名	愛媛砂利㈱					
事業所所在地	〒798-0087 宇和島市坂下津甲407-44					
事業所電話番号	TEL 0895-24-0725 FAX 0895-23-5201					
処理施設所在地	〒798-1105 宇和島市三間町是能1584-1					
処理施設電話番号						
主要道路からの距離						
受入時間	平日	土曜日	日曜日	祝祭日		
	8:00-17:00	8:00-17:00	休日	8:00-17:00		
受入条件	木くず 大きさ・形状の制限等					
	受入の際の予約	要	夜間の受け入れ	不可	処分場への直接持込	可
	異物分離	要	自社工事分以外持込	可		
	搬入業者等の限定	搬入においては、電話または現場確認の上で受入れる				
受入再生資源及び受入料金(産廃税相当額)	伐採樹木幹	28500円/t (0円/t)				
	伐採樹木根株	38500円/t (0円/t)				
	解体廃木材					
	樹木剪定発生材	33500円/t (0円/t)				
	除草材	33500円/t (0円/t)				
処理能力	4.5t/日(破砕)					
敷地面積	m2					
許可番号	3824002369					
許可期限	令5年11月14日~令10年6月16日					
備考						

整理番号	再木-81(焼木-28)					
事業所名	㈱浅田環境開発					
事業所所在地	〒798-0036 宇和島市天神町1-8-23 天神ビル301号					
事業所電話番号	TEL 0895-58-4454 FAX 0895-58-4465					
処理施設所在地	〒798-1114 宇和島市三間町務田1356外(焼却)、1317・1337・957-1・1302外(破砕)					
処理施設電話番号						
主要道路からの距離	国道56号線から6km					
受入時間	平日	土曜日	日曜日	祝祭日		
	8:00-17:00	8:00-17:00(第2、第4休日)	休日	8:00-17:00		
受入条件	木くず 大きさ・形状の制限等	土砂等不純物の混入がないこと 焼却199/t				
	受入の際の予約	不要	夜間の受け入れ	不可	処分場への直接持込	可
	異物分離	要	自社工事分以外持込	可		
	搬入業者等の限定	一般持込可				
受入再生資源及び受入料金(産廃税相当額)	伐採樹木幹	25,000円/t (0円/t)				
	伐採樹木根株	30,000円/t (0円/t)				
	解体廃木材	28,000円/t (199円/t)				
	樹木剪定発生材					
	除草材					
処理能力	0.613t/時   660t/日(焼却   破砕)					
敷地面積	1355 m2					
許可番号	03844192656					
許可期限	令4年1月26日~令8年12月12日					
備考						

整理番号	再木-80(焼木-27)					
事業所名	(有)東新工業					
事業所所在地	〒791-1132 松山市久谷町乙1068					
事業所電話番号	TEL 089-963-2203 FAX 089-963-2203					
処理施設所在地	〒791-1132 松山市久谷町乙1068					
処理施設電話番号	TEL 089-963-2203 FAX 089-963-2203					
主要道路からの距離						
受入時間	平日	土曜日	日曜日	祝祭日		
	8:00-17:00	8:00-17:00	休日	8:00-17:00		
受入条件	木くず 大きさ・形状の制限等	受入れ料金は要相談				
	受入の際の予約	要	夜間の受け入れ	不可	処分場への直接持込	可
	異物分離	要	自社工事分以外持込	可		
	搬入業者等の限定					
受入再生資源及び受入料金(産廃税相当額)	伐採樹木幹	2000円~/m3				
	伐採樹木根株	2000円~/m3				
	解体廃木材	1000円~/m3				
	樹木剪定発生材					
	除草材					
処理能力	412t/日(破砕)					
敷地面積	1915 m2					
許可番号	8920127113					
許可期限	平30年10月3日~令10年10月2日					
備考						

整理番号	再木-82					
事業所名	㈱ジーシーオー					
事業所所在地	〒791-0201 東温市山之内甲389番地1					
事業所電話番号	TEL 089-955-0538 FAX 089-964-2578					
処理施設所在地	〒791-0201 東温市山之内甲389番1					
処理施設電話番号	TEL 089-955-0538 FAX 089-964-2578					
主要道路からの距離	国道11号線から3.8km					
受入時間	平日	土曜日	日曜日	祝祭日		
	8:00-17:00	8:00-17:00	休日	8:00-17:00		
受入条件	木くず 大きさ・形状の制限等					
	受入の際の予約	不要	夜間の受け入れ	不可	処分場への直接持込	可
	異物分離	要	自社工事分以外持込	可		
	搬入業者等の限定					
受入再生資源及び受入料金(産廃税相当額)	伐採樹木幹	30000円/t				
	伐採樹木根株	65000円/t				
	解体廃木材					
	樹木剪定発生材	30000円/t				
	除草材	30000円/t				
処理能力	2.53t/日(破砕)					
敷地面積	371 m2					
許可番号	3822126706					
許可期限	令3年4月18日~令8年4月17日					
備考						

6-4-2 木くず焼却施設(令和6年9月調べ)

※受入料金には資源循環促進税相当額は含まれていないため別途計上すること。

※木くずについては、発現場から50km以内に再資源化施設が無い場合を除いて、原則として再資源化施設に搬入すること。また、再資源化と縮減(焼却)の両方の許可を受けている施設に搬入する場合には、請負業者に対し縮減(焼却)ではなく再資源化をさせるよう指導すること。

整理番号	焼木-7			
事業所名	南伊予開発			
事業所所在地	〒799-3125	伊予市森856番地1		
事業所電話番号	TEL 089-983-3325	FAX 089-983-0698		
処理施設所在地	〒799-3125	伊予市森ココ谷129番2外		
処理施設電話番号				
主要道路からの距離	国道56号線から2km			
受入時間	平日	土曜日	日曜日	祝祭日
	9:00-16:00	9:00-16:00	休日	休日
受入条件	木くず 大きさ・形状の制限等	2t標準ダンプ 積載量により料金変動することがある		
	受入の際の予約	要	夜間の受け入れ	不可
	異物分離	要	自社工事分以外持込	可
	搬入業者等の限定	一般持込可能。搬入は4t車まで。木くずは50cm角以内にして持ち込むこと		
受入再生資源 及び受入料金 (産廃税相当額)	伐採樹木幹	25000円/2t車(500円/2t車)		
	伐採樹木根株			
	解体廃木材	18000円/2t車(500円/2t車)		
	樹木剪定発生材	18000円/2t車(500円/2t車)		
除草材	18000円/2t車(500円/2t車)			
処理能力	0.17~0.19t/時(焼却)			
敷地面積	m2			
許可番号	3842002489			
許可期限	令6年3月16日~令11年3月15日			
備考				

整理番号				
事業所名				
事業所所在地				
事業所電話番号				
処理施設所在地				
処理施設電話番号				
主要道路からの距離				
受入時間				
受入条件				
受入再生資源 及び受入料金 (産廃税相当額)				
処理能力				
敷地面積				
許可番号				
許可期限				
備考				

整理番号				
事業所名				
事業所所在地				
事業所電話番号				
処理施設所在地				
処理施設電話番号				
主要道路からの距離				
受入時間				
受入条件				
受入再生資源 及び受入料金 (産廃税相当額)				
処理能力				
敷地面積				
許可番号				
許可期限				
備考				

整理番号				
事業所名				
事業所所在地				
事業所電話番号				
処理施設所在地				
処理施設電話番号				
主要道路からの距離				
受入時間				
受入条件				
受入再生資源 及び受入料金 (産廃税相当額)				
処理能力				
敷地面積				
許可番号				
許可期限				
備考				

## 第7章 最終処分場





7-2 最終処分場(令和6年9月調べ)

※△・・・処分場以外で受入

番号	施設構造	事業所名	処分場所在地	処分場連絡先 (TEL)	C o 塊	A s 塊	建設 汚泥	木 く ず	金 属 く ず	廃 プ ラ	紙 く ず	混 廃	ア ス ベ ス ト	許可番号	許可期限
2	安定型最終処分場	成功開発(株)	今治市宮窪町友浦704	0897-86-3537	○	○			○	○		○		3841016137	令和11年3月16日
6	安定型最終処分場	愛媛県環境開発センター(株)	松山市上伊台町19外	089-977-2325	○	○			○	○				8940011073	令和10年11月9日
7	安定型最終処分場	城東開発(株)	松山市小野町乙74-2	089-977-3878					○	○		○	○	08940019337	令和11年6月20日
8	安定型最終処分場	エコブリッジ(株)	喜多郡内子町村前743番外	0893-47-0009					○	○		○	○	03843201341	令和10年4月30日
11	管理型最終処分場	(株)西田興産	大洲市上須戒丁594番地外	0893-59-6021	○	○	○	○	○	○	○	○		03843000571	令和9年9月29日
12	安定型最終処分場	松本建設(株)	大洲市野佐来81番2外42筆	0893-24-4372	○	○			○	○		○	○	3843009109	令和10年9月29日
24	管理型最終処分場	(株)クリーンダスト	西条市船屋椎ノ木谷乙2番1及び蛭子谷5番1	0897-56-7071	○	○	○	○	○	○	○	○	○	03830104634	令和10年6月15日
26	安定型最終処分場	(有)二宮建設	喜多郡内子町大瀬東2685(内子町大瀬東2675-2)	0893-57-6318	○	○			○	○				3843025419	令和6年11月9日
29	管理型最終処分場	(有)明越産業	西条市船屋字揚梅乙8-1及び8-2	0897-55-5660	○	○	○	○	○	○	○	○	○	3830012242	令和11年5月12日
36	安定型最終処分場	(株)浅田環境開発	宇和島市光満乙220外、宇和島市三間町務田1330外	0895-58-4454					○	○		○	○	03844192656	令和8年12月12日

7-2-1 最終処分場 詳細(令和6年9月調べ)

事業所番号	愛媛-2									
事業所名	成功開発㈱									
事業所所在地	〒794-2203 今治市宮窪町宮窪4182番地									
処分地所在地	〒794-2204 今治市宮窪町友浦704									
事業所電話番号等	TEL 0897-86-3537			FAX 0897-86-3900						
処分地電話番号等	TEL			FAX						
主要道路からの距離	国道317号線から2km									
営業時間	平日 8:00-17:00 土曜 8:00-17:00(第2,4休日) 日曜 休日 祝日 8:00-17:00									
受入条件	受入の際の予約		要	夜間の受け入れ		不可	処分場への直接持込		不可	
	異物分離		要	自社工事分以外持込		可				
	搬入業者等の限定		一般持込可能							
	搬入量の確認方法		トラックスケール			搬入車両大きさ制限	10t車			
廃棄物の種類	コンクリート塊	アスファルト塊	建設汚泥	木くず	金属くず	廃プラスチック	紙くず	混合廃棄物	アスベスト	
受入項目	○	○			○	○		○		
受入料金	無筋	切削材		伐採樹木幹						
	22000円/10t車	22000円/10t車		伐採樹木根株						
	有筋	掘削材		解体廃木材	85000円/10t車	85000円/10t車		100000円/10t車		
	24000円/10t車	22000円/10t車		樹木剪定発生材						
				除草材						
受入備考	定量積載	定量積載								
全体容量	130,786 m3									
残余容量	22,000 m3									
敷地面積	14,412 m2									
施設構造	安定型最終処分場									
許可番号	3841016137									
許可期限	平31年3月18日～令11年3月16日									
その他	夜間受入不可 有害性廃物は受入不可 混合廃棄物は、安定5品目									

事業所番号	愛媛-6									
事業所名	愛媛県環境開発センター㈱									
事業所所在地	〒791-0111 松山市上伊台町18									
処分地所在地	〒791-0111 松山市上伊台町19外									
事業所電話番号等	TEL 089-977-2325			FAX 089-977-2659						
処分地電話番号等	TEL 089-977-2325			FAX 089-977-2659						
主要道路からの距離	国道196号線から4km									
営業時間	平日 8:00-17:00 土曜 8:00-17:00 日曜 休日 祝日 8:00-17:00									
受入条件	受入の際の予約		不要	夜間の受け入れ		不可	処分場への直接持込		可	
	異物分離		不要	自社工事分以外持込		可				
	搬入業者等の限定		一般持込可能。搬入車両は10t車まで							
	搬入量の確認方法		採寸による容量計算			搬入車両大きさ制限	10t車			
廃棄物の種類	コンクリート塊	アスファルト塊	建設汚泥	木くず	金属くず	廃プラスチック	紙くず	混合廃棄物	アスベスト	
受入項目	○	○			○	○				
受入料金	無筋	切削材		伐採樹木幹						
	3000円/m3	3000円/m3		伐採樹木根株						
	有筋	掘削材		解体廃木材	9000円/m3	10000円/m3				
	3000円/m3	3000円/m3		樹木剪定発生材						
				除草材						
受入備考	大きいものや形状によって料金が変わるため、要相談	大きいものや形状によって料金が変わるため、要相談								
全体容量	123,800 m3									
残余容量	65,400 m3									
敷地面積	80,000 m2									
施設構造	安定型最終処分場									
許可番号	8940011073									
許可期限	令5年12月19日～令10年11月9日									
その他	夜間受入不可 有害性の廃物、金属くずは受入不可 混載の場合は高い方の料金になる 祝祭日は要事前連絡。									

7-2-1 最終処分場 詳細(令和6年9月調べ)

事業所番号	愛媛-7									
事業所名	城東開発㈱									
事業所所在地	〒791-0113 松山市白水台3丁目乙533番地1									
処分地所在地	〒791-0241 松山市小野町乙74-2									
事業所電話番号等	TEL 089-996-6611	FAX 089-996-8111								
処分地電話番号等	TEL 089-977-3878	FAX 089-977-1990								
主要道路からの距離	国道317号線から4km									
営業時間	平日 8:00-17:00		土曜 8:00-17:00		日曜 休日		祝日 8:00-17:00			
受入条件	受入の際の予約	不要	夜間の受け入れ	不可	処分場への直接持込		可			
	異物分離	不要	自社工事分以外持込	可						
	搬入業者等の限定	一般持込可能								
	搬入量の確認方法	目視及びトラックスケール			搬入車両大きさ制限	10t車				
廃棄物の種類	コンクリート塊	アスファルト塊	建設汚泥	木くず	金属くず	廃プラスチック	紙くず	混合廃棄物	アスベスト	
受入項目					○	○		○	○	
受入料金	無筋	切削材		伐採樹木幹	5000円/m3	13000円/m3		28000円/m3	18000円/m3	
				伐採樹木根株						
	有筋	掘削材		解体廃木材						
				樹木剪定発生材						
				除草材						
受入備考							安定5品目に限る	非飛散性に限る		
全体容量	620,207 m3									
残余容量	193,634 m3									
敷地面積	47,639 m2									
施設構造	安定型最終処分場									
許可番号	08940019337									
許可期限	令6年7月1日～令11年6月20日									
その他										

事業所番号	愛媛-8									
事業所名	エコブリッジ㈱									
事業所所在地	〒791-3310 喜多郡内子町城廻991番地1									
処分地所在地	〒791-3352 喜多郡内子町村前743番外									
事業所電話番号等	TEL 0893-44-5775	FAX 0893-44-5885								
処分地電話番号等	TEL 0893-47-0009	FAX 0893-47-0143								
主要道路からの距離	国道56号線から4km									
営業時間	平日 8:00-17:00		土曜 休日		日曜 休日		祝日 8:00-17:00			
受入条件	受入の際の予約	不要	夜間の受け入れ	不可	処分場への直接持込		可			
	異物分離	要	自社工事分以外持込	可						
	搬入業者等の限定	契約業者のみ								
	搬入量の確認方法	計量器及び目視			搬入車両大きさ制限	10t車				
廃棄物の種類	コンクリート塊	アスファルト塊	建設汚泥	木くず	金属くず	廃プラスチック	紙くず	混合廃棄物	アスベスト	
受入項目					○	○		○	○	
受入料金	無筋	切削材		伐採樹木幹	18000円/m3	18000円/m3		28000円/m3	22000円/m3	
				伐採樹木根株						
	有筋	掘削材		解体廃木材						
				樹木剪定発生材						
				除草材						
受入備考								安定型品目のみ	アスベストは非飛散性に限る	
全体容量	462,907.5 m3									
残余容量	96,100 m3									
敷地面積	34,176 m2									
施設構造	安定型最終処分場									
許可番号	03843201341									
許可期限	令5年5月8日～令10年4月30日									
その他	夜間受入不可 有害性の廃プラ、金属くずは受入不可									

7-2-1 最終処分場 詳細(令和6年9月調べ)

事業所番号	愛媛-11									
事業所名	㈱西田興産									
事業所所在地	〒795-0061 大洲市徳森248番地									
処分地所在地	〒795-0032 大洲市上須戒丁594番地外									
事業所電話番号等	TEL 0893-25-0211			FAX 0893-25-0554						
処分地電話番号等	TEL 0893-59-6021			FAX 0893-59-6022						
主要道路からの距離	国道56号線から4.5km									
営業時間	平日 8:00-16:30 土曜 休日 日曜 休日 祝日 GW、お盆、年末年始休日あり									
受入条件	受入の際の予約		要	夜間の受け入れ		不可	処分場への直接持込			可
	異物分離		要	自社工事分以外持込		可				
	搬入業者等の限定		一般持込可能(事前協議要)。有害性プラ、金属くず及び有害性が含まれる恐れのある廃棄物は受入不可。汚泥については、「産業廃棄物に含まれる金属等の検査方法」による分析証明が必要。							
	搬入量の確認方法		トラックスケール			搬入車両大きさ制限		10t車		
廃棄物の種類	コンクリート塊	アスファルト塊	建設汚泥	木くず	金属くず	廃プラスチック	紙くず	混合廃棄物	アスベスト	
受入項目	○	○	○	○	○	○	○	○		
受入料金	無筋	切削材	25000円/t	伐採樹木幹	24000円/t	78000円/t	90000円/t	27000円/m3		
	18500円/t	18500円/t		36000円/t						
	有筋	掘削材		解体廃木材						
	19000円/t	18500円/t		50000円/t						
受入備考								土砂混じりは25000円/t		
全体容量	1,022,005 m3									
残余容量	399,302 m3									
敷地面積	55,989 m2									
施設構造	管理型最終処分場									
許可番号	03843000571									
許可期限	令4年9月30日～令9年9月29日									
その他										

事業所番号	愛媛-12									
事業所名	松本建設㈱									
事業所所在地	〒795-0001 大洲市北只116番地2									
処分地所在地	〒795-0006 大洲市野佐来81番2外42筆									
事業所電話番号等	TEL 0893-24-4372			FAX 0893-23-3045						
処分地電話番号等	TEL			FAX						
主要道路からの距離	国道56号線から0.5km									
営業時間	平日 8:00-17:00 土曜 8:00-17:00(第2,4休日) 日曜 休日 祝日 休日									
受入条件	受入の際の予約		要	夜間の受け入れ		不可	処分場への直接持込			不可
	異物分離		要	自社工事分以外持込		可				
	搬入業者等の限定		一般持込可能							
	搬入量の確認方法		トラックスケール			搬入車両大きさ制限		10t車		
廃棄物の種類	コンクリート塊	アスファルト塊	建設汚泥	木くず	金属くず	廃プラスチック	紙くず	混合廃棄物	アスベスト	
受入項目	○	○			○	○			○	○
受入料金	無筋	切削材		伐採樹木幹						
	2000円/t	2000円/t		伐採樹木根株						
	有筋	掘削材		解体廃木材						
	3000円/t	2000円/t		5000円/t						
受入備考	50cm×50cm×50cm以内	50cm×50cm×50cm以内								アスベストは非飛散性のものに限る
全体容量	208,011 m3									
残余容量	90,732 m3									
敷地面積	33,302 m2									
施設構造	安定型最終処分場									
許可番号	3843009109									
許可期限	令5年9月30日～令10年9月29日									
その他	夜間受入の可否は、事前協議要 有害性の廃プラ、金属くずは受入不可									

7-2-1 最終処分場 詳細(令和6年9月調べ)

事業所番号	愛媛-24									
事業所名	㈱クリーンダスト									
事業所所在地	〒793-0005 西条市船屋乙5-7									
処分地所在地	〒793-0005 西条市船屋雑/木谷乙2番1及び蛭子谷5番1									
事業所電話番号等	TEL 0897-56-7071			FAX 0897-56-7021						
処分地電話番号等	TEL			FAX						
主要道路からの距離	県道13号線から1.9km									
営業時間	平日 8:00-17:00 土曜 8:00-17:00(第2,4休日) 日曜 休日 祝日 休日									
受入条件	受入の際の予約		不要	夜間の受け入れ		不可	処分場への直接持込		可	
	異物分離		要	自社工事分以外持込		可				
	搬入業者等の限定		時間外受入れは応相談							
	搬入量の確認方法		目視、計量、容積確認(寸法図る)				搬入車両大きさ制限 10t車まで			
廃棄物の種類	コンクリート塊	アスファルト塊	建設汚泥	木くず	金属くず	廃プラスチック	紙くず	混合廃棄物	アスベスト	
受入項目	○	○	○	○	○	○	○	○	○	
受入料金	無筋	切削材	130000円/10t車	伐採樹木幹	135000円/10t車	330000円/10t車	270000円/10t車	360000円/10t車		
	156000円/10t車	184000円/10t車		276000円/10t車						
	有筋	掘削材	解体廃木材							
	156000円/10t車	184000円/10t車	276000円/10t車							
			樹木剪定発生材							
			除草材							
受入備考	平ダンプ9.2t積	平ダンプ9.2t積	建設汚泥は含水率85%以下平ダンプ		深ダンプ 7.5t積 AR車	深ダンプ 7.5t積 AR車	深ダンプ 7.5t積 AR車	深ダンプ 7.5t積 AR車		
全体容量	345,334 m3									
残余容量	40,000 m3									
敷地面積	26,270 m2									
施設構造	管理型最終処分場									
許可番号	03830104634									
許可期限	平30年7月4日～令10年6月15日									
その他	建設汚泥等、分析証明書の要提示(法で規定されるものについて)									

事業所番号	愛媛-26									
事業所名	㈱二宮建設									
事業所所在地	〒795-0301 喜多郡内子町五十崎乙757-1									
処分地所在地	〒791-3363 喜多郡内子町大瀬東2685(内子町大瀬東2675-2)									
事業所電話番号等	TEL 0893-43-1970			FAX 0893-59-2011						
処分地電話番号等	TEL 0893-57-6318			FAX 0893-57-6319						
主要道路からの距離	国道379号から3.5km(国道379号から4.0km)									
営業時間	平日 8:00-17:00 土曜 休日 日曜 休日 祝日 休日									
受入条件	受入の際の予約		要	夜間の受け入れ		不可	処分場への直接持込		可	
	異物分離		要	自社工事分以外持込		不可				
	搬入業者等の限定		一般持込可能							
	搬入量の確認方法		立会 トラックスケール				搬入車両大きさ制限 10t車			
廃棄物の種類	コンクリート塊	アスファルト塊	建設汚泥	木くず	金属くず	廃プラスチック	紙くず	混合廃棄物	アスベスト	
受入項目	○	○			○	○				
受入料金	無筋	切削材		伐採樹木幹	25000円/t	10000円/t				
	1500円/t	1500円/t		伐採樹木根株						
	有筋	掘削材	解体廃木材							
	2000円/t	1500円/t	樹木剪定発生材							
			除草材							
受入備考	40cm角以内とする			草・木の剪定枝		コルゲート管は不可				
全体容量	82,095 m3									
残余容量	49,500 m3									
敷地面積	11,124 m2									
施設構造	安定型最終処分場									
許可番号	3843025419									
許可期限	令元年11月19日～令6年11月9日									
その他	夜間受入不可。コンクリート廃材、アスファルト廃材は径40cm角以上の場合別途見積。									

7-2-1 最終処分場 詳細(令和6年9月調べ)

事業所番号	愛媛-29									
事業所名	(有)明越産業									
事業所所在地	〒793-0003 西条市船屋7-1									
処分地所在地	〒793-0000 西条市船屋字揚梅乙8-1及び8-2									
事業所電話番号等	TEL 0897-55-5660	FAX 0897-53-7292								
処分地電話番号等	TEL 0897-55-5660	FAX 0897-53-7292								
主要道路からの距離	県道13号線から0.2km									
営業時間	平日 8:00-17:00 土曜 8:00-17:00 日曜 休日 祝日 8:00-17:00									
受入条件	受入の際の予約	不要	夜間の受け入れ	不可	処分場への直接持込		可			
	異物分離	不要	自社工事分以外持込	可						
	搬入業者等の限定	事業者全般可。但し、排出先が明確で性状等の情報がはっきりしており、受入判断ができるもの。								
	搬入量の確認方法	車輛の荷姿を実測(m3) 実質重量(トラックスケール)			搬入車両大きさ制限	10t車				
廃棄物の種類	コンクリート塊	アスファルト塊	建設汚泥	木くず	金属くず	廃プラスチック	紙くず	混合廃棄物	アスベスト	
受入項目	○	○	○	○	○	○	○	○	○	
受入料金	無筋	切削材	23000円/tダンプ	伐採樹木幹	20000円/m3	20000円/m3	20000円/m3	20000円/m3	35000円/m3	
	23000円/tダンプ	23000円/tダンプ		伐採樹木根株						
	有筋	掘削材		解体廃木材						
	23000円/tダンプ	23000円/tダンプ		樹木剪定発生材						
				除草材	20000円/m3					
受入備考	飛散性(管理型)非飛散性は23,000円/m3									
全体容量	696,744 m3									
残余容量	86,843 m3									
敷地面積	52,143 m2									
施設構造	管理型最終処分場									
許可番号	3830012242									
許可期限	令6年5月13日~令11年5月12日									
その他										

事業所番号	愛媛-36									
事業所名	株 浅田環境開発									
事業所所在地	〒798-0036 宇和島市天神町1-8-23 天神ビル301号									
処分地所在地	〒798-0021 宇和島市光満乙220外、宇和島市三間町務田1330外									
事業所電話番号等	TEL 0895-58-4454	FAX 0895-58-4465								
処分地電話番号等	TEL	FAX								
主要道路からの距離	国道56号線から6km									
営業時間	平日 8:00-17:00 土曜 8:00-17:00(第2、第4休日) 日曜 休日 祝日 8:00-17:00									
受入条件	受入の際の予約	不要	夜間の受け入れ	不可	処分場への直接持込		可			
	異物分離	要	自社工事分以外持込	可						
	搬入業者等の限定	一般持込可								
	搬入量の確認方法	トラックスケール他			搬入車両大きさ制限	10t車				
廃棄物の種類	コンクリート塊	アスファルト塊	建設汚泥	木くず	金属くず	廃プラスチック	紙くず	混合廃棄物	アスベスト	
受入項目					○	○		○	○	
受入料金	無筋	切削材		伐採樹木幹	12000円/m3	80000円/t	20000円/m3	16000円/m3		
				伐採樹木根株						
	有筋	掘削材		解体廃木材						
				樹木剪定発生材						
				除草材						
受入備考	中間処理にすべて回している	中間処理にすべて回している		中間処理にすべて回している						
全体容量	868,270 m3									
残余容量	m3									
敷地面積	87,951 m2									
施設構造	安定型最終処分場									
許可番号	03844192656									
許可期限	令4年1月26日~令8年12月12日									
その他	有害性の廃プラ、金属屑は受入不可									

## 第 8 章 建設発生土受入施設





8-2 建設発生土受入施設(特定事業場、最終処分場)一覧(令和6年9月調べ)

注意1:受入料金には、愛媛県土砂条例に基づく底質試験(溶出試験・含有量試験)の試験費用は含んでいない。

注意2:受入れ料金がm3表示の場合は、ルーズ単価となっているので積算の際は地山単価に換算すること。

発生土	施設種類	事業目的 処分方法	事業者名 事業所名	特定事業場所在地 安定型最終処分場所在地	連絡先 (TEL)	許可番号	許可期限	受入料金				備考
								第1種 建設発生土 (※1)	第2種 建設発生土 (※2)	第3種 建設発生土 (※3)	第4種 建設発生土 (※4)	
1	管理型最終処分場	埋立	(有)明越産業	西条市船屋字揚梅乙8-1及び8-2	0897-55-5660	3830012242	令和11年5月12日	23,000円/t	23,000円/t	23,000円/t	23,000円/t	
11	管理型最終処分場	埋立	㈱クリーンダスト	西条市船屋榎ノ木谷乙2番1及び蛭子谷5番1	0897-56-7071	03830104634	令和10年6月15日	25,000円/m3	25,000円/m3	25,000円/m3	25,000円/m3	
18	管理型最終処分場	埋立	㈱西田興産	大洲市上須戒丁594番地外	0893-59-6021	03843000571	令和9年9月29日				27000円/m3	
34	特定事業	造成	西日本砕石株式会社	四国中央市土居町北野乙1番1 外	0897-45-0455	愛媛県指令元東環第44-1号	令和21年3月31日	2,000円/m3	2,000円/m3	2,000円/m3		
35	特定事業	造成	オオノ開発株式会社	新居浜市船木字長野甲1594番 外	0897-47-0251	愛媛県指令26東環第70-7号	令和6年3月31日	3,000円/m3	3,000円/m3			
36	特定事業	残土処分	有限会社多和建設	今治市大三島町明日253番地1 外	0897-82-1058	愛媛県指令28東今環第409号	令和14年3月31日	16,500円/10t車	16,500円/10t車			6,600円/4t車、3,000円/2t車、1,500円/1t車
37	特定事業	残土処分	(有)織昌石材	今治市宮窪町宮窪5561番、7804番、5537番	0897-86-3804	愛媛県指令元東今環第106号	令和12年3月31日	2,000円/m3	2,000円/m3			
38	特定事業	残土処分	末広工業㈱	伊予郡砥部町満穂860番 外	089-969-2204	愛媛県指令鹿第38-38号	令和11年12月31日	18,000円/m3	18,000円/m3	18,000円/m3	18,000円/m3	
46	特定事業	残土処分	省国運輸㈱(2工区)	松山市窪野町乙385番1 外	089-963-1845	愛媛県指令26中局環第289-1号・27中局環第288-1号・30中局環第305-1号	令和16年9月1日	4,500円/m3	4,500円/m3	4,500円/m3		
48	特定事業	残土処分	(有)山海興産(2工区)	松山市菅沢町甲845番2 外	089-998-7275	愛媛県指令2中局環1124-3	令和12年12月24日	3,500円/m3	3,500円/m3	3,800円/m3		
51	特定事業	残土処分	城東開発㈱	愛媛県松山市湯山柳乙104番2 外	089-996-6611	愛媛県指令元中局環第1090-2号	令和21年10月27日	4,000円/m3	4,000円/m3			都度協議
52	特定事業	残土処分	省国運輸㈱(3工区)	松山市窪野町乙419番 外	089-963-1845	愛媛県指令元中局環第1140-2号	令和21年11月6日	4,500円/m3	4,500円/m3	4,500円/m3		
53	特定事業	残土処分	省国運輸㈱(4工区)	松山市窪野町乙436番 外	089-963-1845	愛媛県指令元中局環第1141-2号	令和21年11月6日	4,500円/m3	4,500円/m3	4,500円/m3		
54	特定事業	残土処分場 資材置場の造成	オオノ開発㈱(柳谷)	東温市河之内字柳谷甲1053番1 外	089-976-1234	愛媛県指令元中局環第1279-2号	令和10年3月31日	2,500円/m3	2,500円/m3	2,500円/m3	2,500円/m3	
58	特定事業	残土処分	エコブリッジ㈱(B工区)	喜多郡内子町五百木1203番 外	0893-44-5775	愛媛県指令4南八環第215号	令和13年8月17日	1,700円/m3	1,700円/m3			
61	特定事業	残土処分	久保興業㈱	喜多郡内子町只海乙400番3 外	0893-44-3125	愛媛県指令23南八環第308号	令和14年3月31日	1,800円/m3	1,800円/m3	1,800円/m3		
62	特定事業	造成	エコブリッジ㈱(村前)	喜多郡内子町村前245番地 外	0893-44-5775	愛媛県指令30南八環第192号	令和15年7月30日	1,700円/m3	1,700円/m3			
63	特定事業	残土処分	エコブリッジ(株)(C工区)	喜多郡内子町五百木1208番 外	0893-44-5775	愛媛県指令4南八環第215号	令和17年12月31日	1,700円/m3	1,700円/m3			
64	特定事業	残土処分	西南砕石工業(株)	西予市三瓶町嶋山字うしろだに丙447番地1 外	0894-22-3030	愛媛県指令27南八環第142号、愛媛県指令30南八環第129号	令和15年5月27日	3,000円/m3	3,000円/m3	3,000円/m3	3,000円/m3	
65	特定事業	残土処分	向成建設(株)	大洲市長谷1300番外	0893-25-3150	愛媛県指令29南八環第646号	令和8年12月31日	1,600円/m3	1,600円/m3	1,600円/m3		10tダンプ1台:8,000円
66	特定事業	残土処分	(有)浅田砂利	宇和島市津島町上畑地字灰床第6号19番1 外	0895-22-7122	愛媛県指令21南局環第523号	令和11年3月29日	2,500円/m3	2,500円/m3			土砂(ルーズ)
67	特定事業	残土処分	愛媛砂利㈱	宇和島市三間町是能1574番 外	0895-24-0725	愛媛県指令20南局環90-4号	令和9年7月22日	4,580円/m3	4,580円/m3	4,580円/m3	4,580円/m3	ルーズ
70	特定事業	残土処分	(有)凝地	南宇和郡愛南町御荘長洲1324番地1	0895-73-0159	愛媛県指令18環政第39-21号	令和8年11月26日	1,700円/m3	2,000円/m3	2,500円/m3	3,200円/m3	
73	特定事業	残土処分	船田建設㈱	宇和島市津島町岩瀬丁180番3 外	0895-32-2711	愛媛県指令17環政第40-3号	令和17年10月5日	2,500円/m3	2,500円/m3			ルーズ
76	特定事業	残土処分	吉興㈱	北宇和郡鬼北町大字出目747番1 外	0895-45-0810	愛媛県指令4南局環第582号	令和30年9月16日	2,000円/m3	2,000円/m3	2,000円/m3	2,000円/m3	
78	特定事業	残土処分	宇和土建㈱	西予市宇和町小野田778番地1他	0894-62-0091	愛媛県指令3南八環第81号	令和23年3月31日	3,000円/m3	3,000円/m3	3,000円/m3		軟弱土については要相談。第三種建設発生土で高含水土又は軟弱土は受入れ料金4000円/m3。大型11tダンプまで
82	特定事業	残土処分	(有)クリーンセンター	大洲市菅田町大竹字入道ヶ谷乙1番10	0893-25-3329	愛媛県指令4南八環第433号	令和25年1月11日	1,800円/m3	1,800円/m3	1,800円/m3		

※1 第1種建設発生土とは、「砂、礫及びこれらに準ずるもの」である。

※2 第2種建設発生土とは、「砂質土、礫質土及びこれらに準ずるもの」である。

※3 第3種建設発生土とは、「通常の施工性が確保される粘性土及びこれらに準ずるもの」である。

※4 第4種建設発生土とは、「粘性土及びこれらに準ずるもの(第3種建設発生土を除く)」である。

8-2-1建設発生土受入施設(最終処分場) 詳細(令和6年9月調べ)

事業所番号	発生土-1					
事業所名	(有)明越産業					
事業所所在地	〒793-0003 西条市船屋7-1					
処分地所在地	〒793-0000 西条市船屋字揚梅乙8-1及び8-2					
事業所電話番号等	TEL	0897-55-5660	FAX	0897-53-7292		
処分地電話番号等	TEL	0897-55-5660	FAX	0897-53-7292		
主要道路からの距離	県道13号線から0.2km					
営業時間	平日 8:00-17:00 土曜 8:00-17:00 日曜 休日 祝祭日 8:00-17:00					
受入条件	受入の際の予約	不要	夜間の受け入れ	不可	処分場への直接持込	可
	異物分離	不要	自社工事分以外持込	可		
	搬入業者等の限定	事業者全般可。但し、排出先が明確で性状等の情報がはっきりとしており、受入判断ができるもの。				
	搬入量の確認方法	車輛の荷姿を実測(m3) 実質重量(トラックスケール)			搬入車両大きさ制限	10t車
	建設発生土の大きさ・形状の制限等					
廃棄物の種類	第1種建設発生土	第2種建設発生土	第3種建設発生土	第4種建設発生土		
受入項目	○	○	○	○		
受入料金	23,000円/t	23,000円/t	23,000円/t	23,000円/t		
全体容量	696,744 m3					
残余容量	86,843 m3					
敷地面積	52,143 m2					
施設構造	管理型最終処分場					
許可番号	3830012242					
許可期限	令6年5月13日～令11年5月12日					
備考						

事業所番号	発生土-11					
事業所名	(株)クリーンダスト					
事業所所在地	〒793-0005 西条市船屋乙5-7					
処分地所在地	〒793-0005 西条市船屋椎ノ木谷乙2番1及び蛭子谷5番1					
事業所電話番号等	TEL	0897-56-7071	FAX	0897-56-7021		
処分地電話番号等	TEL				FAX	
主要道路からの距離	県道13号線から1.9km					
営業時間	平日 8:00-17:00 土曜 8:00-17:00(第2,4休日) 日曜 休日 祝祭日 休日					
受入条件	受入の際の予約	不要	夜間の受け入れ	不可	処分場への直接持込	可
	異物分離	要	自社工事分以外持込	可		
	搬入業者等の限定	時間外受入れは応相談				
	搬入量の確認方法	目視、計量、容積確認(寸法図る)			搬入車両大きさ制限	10t車まで
	建設発生土の大きさ・形状の制限等					
廃棄物の種類	第1種建設発生土	第2種建設発生土	第3種建設発生土	第4種建設発生土		
受入項目	○	○	○	○		
受入料金	25,000円/m3	25,000円/m3	25,000円/m3	25,000円/m3		
全体容量	345,334 m3					
残余容量	40,000 m3					
敷地面積	26,270 m2					
施設構造	管理型最終処分場					
許可番号	03830104634					
許可期限	平30年7月4日～令10年6月15日					
備考	建設汚泥等、分析証明書の要提示(法で規定されているものについて)					



8-2-2建設発生土受入施設(特定事業場) 詳細(令和6年9月調べ)

事業場番号	発生土-34					
事業者名	西日本砕石株式会社					
事務所所在地	〒792-0897 新居浜市阿島乙174番地					
特定事業場所在地	〒799-0722 四国中央市土居町北野乙1番1 外					
事務所電話番号等	TEL	0897-45-0455	FAX	0897-45-2453		
特定事業場電話番号等	TEL		FAX			
主要道路からの距離	国道11号から2.5km					
営業時間	平日 8:00~17:00 土曜 8:00~17:00 日曜 休日~ 祝祭日 会社カレンダーによる~					
受入条件	受入の際の予約	要	夜間の受け入れ	不可	事業場への直接持込	不可
	異物分離	要	自社工事分以外持込	不可		
	その他制限	残土採取地は四国中央市・新居浜市・西条市地区に限る 残土処理契約書、採取場所証明書、受入証明書(チケット)が必要				
廃棄物の種類	第1種建設発生土	第2種建設発生土	第3種建設発生土	第4種建設発生土		
受入項目	○	○	○			
受入料金	2,000円/m3	2,000円/m3	2,000円/m3			
特定事業場面積	87,020 m2					
特定事業区域面積	77,883 m2					
許可容量	1,231,314 m3					
許可の種類	特定事業					
許可番号	愛媛県指令元東環第44-1号					
許可期限	平24年8月15日~令21年3月31日					
備考						

事業場番号	発生土-35					
事業者名	オオノ開発株式会社					
事務所所在地	〒791-0242 新居浜市船木甲2203番地4					
特定事業場所在地	〒791-0242 新居浜市船木字長野甲1594番 外					
事務所電話番号等	TEL	0897-47-0251	FAX	0897-47-0261		
特定事業場電話番号等	TEL	0897-47-0251	FAX	0897-47-0261		
主要道路からの距離	国道11号から0.5km					
営業時間	平日 8:00~17:00 土曜 8:00~17:00 日曜 休日~ 祝祭日 8:00~17:00					
受入条件	受入の際の予約	不要	夜間の受け入れ	不可	事業場への直接持込	可
	異物分離	要	自社工事分以外持込	可		
	その他制限	愛媛県土砂条例に準ずる				
廃棄物の種類	第1種建設発生土	第2種建設発生土	第3種建設発生土	第4種建設発生土		
受入項目	○	○				
受入料金	3,000円/m3	3,000円/m3				
特定事業場面積	143,890 m2					
特定事業区域面積	17,447 m2					
許可容量	55,500 m3					
許可の種類	特定事業					
許可番号	愛媛県指令26東環第70-7号					
許可期限	平27年2月19日~令6年3月31日					
備考						

8-2-2建設発生土受入施設(特定事業場) 詳細(令和6年9月調べ)

事業場番号	発生土-36					
事業者名	有限会社多和建设					
事務所所在地	〒794-1301 今治市大三島町肥海1085番地1					
特定事業場所在地	〒794-1303 今治市大三島町明日253番地1 外					
事務所電話番号等	TEL	0897-82-1058	FAX	0897-82-1061		
特定事業場電話番号等	TEL	なし	FAX	なし		
主要道路からの距離	県道51号					
営業時間	平日 8:00~17:00 土曜 8:00~17:00 日曜 休日~ 祝祭日 8:00~17:00					
受入条件	受入の際の予約	要	夜間の受け入れ	不可	事業場への直接持込	不可
	異物分離	要	自社工事分以外持込	不可		
	その他制限					
廃棄物の種類	第1種建設発生土	第2種建設発生土	第3種建設発生土	第4種建設発生土		
受入項目	○	○				
受入料金	16,500円/10t車	16,500円/10t車				
特定事業場面積	23,417.61 m <sup>2</sup>					
特定事業区域面積	22,355.96 m <sup>2</sup>					
許可容量	443,500 m <sup>3</sup>					
許可の種類	特定事業					
許可番号	愛媛県指令28東今環第409号					
許可期限	平18年10月2日~令14年3月31日					
備考	6,600円/4t車、3,000円/2t車、1,500円/1t車					

事業場番号	発生土-37					
事業者名	(有)織昌石材					
事務所所在地	〒794-2202 今治市宮窪町宮窪4775番地の2					
特定事業場所在地	〒794-2202 今治市宮窪町宮窪5561番、7804番、5537番					
事務所電話番号等	TEL	0897-86-3804	FAX	0897-86-2202		
特定事業場電話番号等	TEL	0897-86-3804	FAX	0897-86-2202		
主要道路からの距離	大島北I.Cから2.5km					
営業時間	平日 8:00~17:00 土曜 8:00~17:00 日曜 休日~ 祝祭日 8:00~17:00					
受入条件	受入の際の予約	要	夜間の受け入れ	不可	事業場への直接持込	可
	異物分離	要	自社工事分以外持込	不可		
	その他制限	産業廃棄物土砂ではなく、建設残土として受入				
廃棄物の種類	第1種建設発生土	第2種建設発生土	第3種建設発生土	第4種建設発生土		
受入項目	○	○				
受入料金	2,000円/m <sup>3</sup>	2,000円/m <sup>3</sup>				
特定事業場面積	13,030 m <sup>2</sup>					
特定事業区域面積	11,162 m <sup>2</sup>					
許可容量	327,000 m <sup>3</sup>					
許可の種類	特定事業					
許可番号	愛媛県指令元東今環第106号					
許可期限	令元年6月20日~令12年3月31日					
備考						

8-2-2建設発生土受入施設(特定事業場) 詳細(令和6年9月調べ)

事業場番号	発生土-38					
事業者名	末広工業㈱					
事務所所在地	〒791-2202 伊予郡砥部町玉谷411番地					
特定事業場所在地	〒791-2201 伊予郡砥部町満穂860番 外					
事務所電話番号等	TEL	089-969-2204	FAX	089-969-2236		
特定事業場電話番号等	TEL		FAX			
主要道路からの距離	国道379号から0.1km					
営業時間	平日 8:30~17:00 土曜 休日~ 日曜 休日~ 祝祭日 休日~					
受入条件	受入の際の予約	要	夜間の受け入れ	不可	事業場への直接持込	可
	異物分離	要	自社工事分以外持込	可		
	その他制限	愛媛県土砂条例に基づく試験を行った後				
廃棄物の種類	第1種建設発生土	第2種建設発生土	第3種建設発生土	第4種建設発生土		
受入項目	○	○	○	○		
受入料金	18,000円/m3	18,000円/m3	18,000円/m3	18,000円/m3		
特定事業場面積	105,625 m2					
特定事業区域面積	20,055 m2					
許可容量	77,900 m3					
許可の種類	特定事業					
許可番号	愛媛県指令廃第38-38号					
許可期限	平12年9月27日~令11年12月31日					
備考						

事業場番号	発生土-46					
事業者名	省国運輸㈱(2工区)					
事務所所在地	〒791-1126 松山市大橋町233番地2					
特定事業場所在地	〒791-1131 松山市窪野町乙385番1 外					
事務所電話番号等	TEL	089-963-1845	FAX	089-963-4601		
特定事業場電話番号等	TEL		FAX			
主要道路からの距離	県道23号から6.9km					
営業時間	平日 8:00~16:30 土曜 8:00~16:30 日曜 休日~ 祝祭日 8:00~16:30					
受入条件	受入の際の予約	要	夜間の受け入れ	不可	事業場への直接持込	
	異物分離	要	自社工事分以外持込	可		
	その他制限	土砂条例に基づく土砂搬入届(28項目計量証明を付けたもの)を提出したうえで、検査や書類に不備なく受理された土であれば受入可能 大型11tダンプまで				
廃棄物の種類	第1種建設発生土	第2種建設発生土	第3種建設発生土	第4種建設発生土		
受入項目	○	○	○			
受入料金	4,500円/m3	4,500円/m3	4,500円/m3			
特定事業場面積	24,699 m2					
特定事業区域面積	23,921 m2					
許可容量	290,174 m3					
許可の種類	特定事業					
許可番号	愛媛県指令26中局環第289-1号・27中局環第288-1号・30中局環第305-1号					
許可期限	平26年9月2日~令16年9月1日					
備考						

8-2-2建設発生土受入施設(特定事業場) 詳細(令和6年9月調べ)

事業場番号	発生土-48					
事業者名	(有)山海興産(2工区)					
事務所所在地	〒790-0911 松山市桑原一丁目7番32号					
特定事業場所在地	松山市菅沢町甲845番2 外					
事務所電話番号等	TEL	089-998-7275	FAX	089-998-7276		
特定事業場電話番号等	TEL		FAX			
主要道路からの距離						
営業時間	平日 8:00~17:00 土曜 8:00~17:00 日曜 休日~ 祝祭日 8:00~17:00					
受入条件	受入の際の予約	要	夜間の受け入れ	不可	事業場への直接持込	可
	異物分離	要	自社工事分以外持込	可		
	その他制限					
廃棄物の種類	第1種建設発生土	第2種建設発生土	第3種建設発生土	第4種建設発生土		
受入項目	○	○	○			
受入料金	3,500円/m3	3,500円/m3	3,800円/m3			
特定事業場面積	22,991.47 m2					
特定事業区域面積	19,728.75 m2					
許可容量	258,649.91 m3					
許可の種類	特定事業					
許可番号	愛媛県指令2中局環1124-3					
許可期限	令2年12月25日~令12年12月24日					
備考						

事業場番号	発生土-51					
事業者名	城東開発(株)					
事務所所在地	〒791-0113 松山市白水台三丁目乙533番地1					
特定事業場所在地	〒791-0125 愛媛県松山市湯山柳乙104番2 外					
事務所電話番号等	TEL	089-996-6611	FAX	089-996-8111		
特定事業場電話番号等	TEL	089-914-0070	FAX	089-914-0080		
主要道路からの距離	国道317号線から0.1km					
営業時間	平日 8:00~17:00 土曜 8:00~17:00 日曜 休日~ 祝祭日 8:00~17:00					
受入条件	受入の際の予約	要	夜間の受け入れ	不可	事業場への直接持込	不可
	異物分離	要	自社工事分以外持込	可		
	その他制限					
廃棄物の種類	第1種建設発生土	第2種建設発生土	第3種建設発生土	第4種建設発生土		
受入項目	○	○				
受入料金	4,000円/m3	4,000円/m3				
特定事業場面積	16,879 m2					
特定事業区域面積	14,729 m2					
許可容量	99,955 m3					
許可の種類	特定事業					
許可番号	愛媛県指令元中局環第1090-2号					
許可期限	令元年10月28日~令21年10月27日					
備考	都度協議					

8-2-2建設発生土受入施設(特定事業場) 詳細(令和6年9月調べ)

事業場番号	発生土-52				
事業者名	省国運輸株式会社(3工区)				
事務所所在地	〒791-1126 松山市大橋町233番地2				
特定事業場所在地	〒791-1131 松山市窪野町乙419番 外				
事務所電話番号等	TEL	089-963-1845	FAX	089-963-4601	
特定事業場電話番号等	TEL		FAX		
主要道路からの距離	県道23号から6.9km				
営業時間	平日 8:00~16:30 土曜 8:00~16:30 日曜 休日~ 祝祭日 8:00~16:30				
受入条件	受入の際の予約	要	夜間の受け入れ	不可	事業場への直接持込
	異物分離	要	自社工事分以外持込	可	
	その他制限	土砂条例に基づく土砂搬入届(28項目計量証明を付けたもの)を提出したうえで、検査や書類に不備なく受理された土であれば受入可能 大型11tダンプまで			
廃棄物の種類	第1種建設発生土	第2種建設発生土	第3種建設発生土	第4種建設発生土	
受入項目	○	○	○		
受入料金	4,500円/m3	4,500円/m3	4,500円/m3		
特定事業場面積	39,263 m2				
特定事業区域面積	35,054 m2				
許可容量	665,546 m3				
許可の種類	特定事業				
許可番号	愛媛県指令元中局環第1140-2号				
許可期限	令元年11月7日~令21年11月6日				
備考					

事業場番号	発生土-53				
事業者名	省国運輸株式会社(4工区)				
事務所所在地	〒791-1126 松山市大橋町233番地2				
特定事業場所在地	〒791-1131 松山市窪野町乙436番 外				
事務所電話番号等	TEL	089-963-1845	FAX	089-963-4601	
特定事業場電話番号等	TEL		FAX		
主要道路からの距離	県道23号から6.9km				
営業時間	平日 8:00~16:30 土曜 8:00~16:30 日曜 休日~ 祝祭日 8:00~16:30				
受入条件	受入の際の予約	要	夜間の受け入れ	不可	事業場への直接持込
	異物分離	要	自社工事分以外持込	可	
	その他制限	土砂条例に基づく土砂搬入届(28項目計量証明を付けたもの)を提出したうえで、検査や書類に不備なく受理された土であれば受入可能 大型11tダンプまで			
廃棄物の種類	第1種建設発生土	第2種建設発生土	第3種建設発生土	第4種建設発生土	
受入項目	○	○	○		
受入料金	4,500円/m3	4,500円/m3	4,500円/m3		
特定事業場面積	53,501 m2				
特定事業区域面積	45,639 m2				
許可容量	638,645 m3				
許可の種類	特定事業				
許可番号	愛媛県指令元中局環第1141-2号				
許可期限	令元年11月7日~令21年11月6日				
備考					



8-2-2建設発生土受入施設(特定事業場) 詳細(令和6年9月調べ)

事業場番号	発生土-54					
事業者名	オオノ開発(株) (柳谷)					
事務所所在地	〒791-0242 松山市北梅本町甲184番地					
特定事業場所在地	〒791-0321 東温市河之内字柳谷甲1053番1 外					
事務所電話番号等	TEL	089-976-1234	FAX	089-976-8700		
特定事業場電話番号等	TEL	089-976-1234	FAX	089-976-8700		
主要道路からの距離	川内IC~国道11号経由から5.9km					
営業時間	平日 8:00~17:00 土曜 8:00~17:00 日曜 休日~ 祝祭日 8:00~17:00					
受入条件	受入の際の予約	不要	夜間の受け入れ	不可	事業場への直接持込	可
	異物分離	要	自社工事分以外持込	可		
	その他制限	愛媛県土砂条例に準ずる				
廃棄物の種類	第1種建設発生土	第2種建設発生土	第3種建設発生土	第4種建設発生土		
受入項目	○	○	○	○		
受入料金	2,500円/m3	2,500円/m3	2,500円/m3	2,500円/m3		
特定事業場面積	313,284 m2					
特定事業区域面積	137,746 m2					
許可容量	2,476,583.72 m3					
許可の種類	特定事業					
許可番号	愛媛県指令元中局環第1279-2号					
許可期限	令元年12月19日~令10年3月31日					
備考						

事業場番号	発生土-58					
事業者名	エコブリッジ(株)(B工区)					
事務所所在地	〒791-3310 喜多郡内子町城廻991番地1					
特定事業場所在地	〒791-3351 喜多郡内子町五百木1203番 外					
事務所電話番号等	TEL	0893-44-5775	FAX	0893-44-5885		
特定事業場電話番号等	TEL				FAX	
主要道路からの距離	国道56号から3km					
営業時間	平日 8:00~17:00 土曜 休日~ 日曜 休日~ 祝祭日 8:00~17:00					
受入条件	受入の際の予約	要	夜間の受け入れ	不可	事業場への直接持込	可
	異物分離	要	自社工事分以外持込	可		
	その他制限	10t車まで 土壌溶出試験が必要				
廃棄物の種類	第1種建設発生土	第2種建設発生土	第3種建設発生土	第4種建設発生土		
受入項目	○	○				
受入料金	1,700円/m3	1,700円/m3				
特定事業場面積	31,574 m2					
特定事業区域面積	17,570 m2					
許可容量	212,000 m3					
許可の種類	特定事業					
許可番号	愛媛県指令4南八環第215号					
許可期限	平16年6月18日~令13年8月17日					
備考						

8-2-2建設発生土受入施設(特定事業場) 詳細(令和6年9月調べ)

事業場番号	発生土-61					
事業者名	久保興業(株)					
事務所所在地	〒795-0301 喜多郡内子町五十崎甲918番地					
特定事業場所在地	〒795-0309 喜多郡内子町只海乙400番3 外					
事務所電話番号等	TEL	0893-44-3125	FAX	0893-43-1456		
特定事業場電話番号等	TEL		FAX			
主要道路からの距離	国道56号から5.5km					
営業時間	平日 8:00~17:00 土曜 8:00~17:00(第1,3,5のみ) 日曜 休日~ 祝祭日 8:00~17:00					
受入条件	受入の際の予約	要	夜間の受け入れ	不可	事業場への直接持込	可
	異物分離	要	自社工事分以外持込	可		
	その他制限					
廃棄物の種類	第1種建設発生土	第2種建設発生土	第3種建設発生土	第4種建設発生土		
受入項目	○	○	○			
受入料金	1,800円/m3	1,800円/m3	1,800円/m3			
特定事業場面積	47,930 m2					
特定事業区域面積	46,257 m2					
許可容量	706,000 m3					
許可の種類	特定事業					
許可番号	愛媛県指令23南八環第308号					
許可期限	平24年1月19日~令14年3月31日					
備考						

事業場番号	発生土-62					
事業者名	エコブリッジ(株)(村前)					
事務所所在地	〒791-3310 喜多郡内子町城廻991番地1					
特定事業場所在地	〒791-3352 喜多郡内子町村前245番地 外					
事務所電話番号等	TEL	0893-44-5775	FAX	0893-44-5885		
特定事業場電話番号等	TEL		FAX			
主要道路からの距離	国道56号から5km					
営業時間	平日 8:00~17:00 土曜 休日~ 日曜 休日~ 祝祭日 8:00~17:00					
受入条件	受入の際の予約	要	夜間の受け入れ	不可	事業場への直接持込	可
	異物分離	要	自社工事分以外持込	可		
	その他制限	10t車まで 土壌溶出試験が必要				
廃棄物の種類	第1種建設発生土	第2種建設発生土	第3種建設発生土	第4種建設発生土		
受入項目	○	○				
受入料金	1,700円/m3	1,700円/m3				
特定事業場面積	57,609.71 m2					
特定事業区域面積	47,198.96 m2					
許可容量	1,180,000 m3					
許可の種類	特定事業					
許可番号	愛媛県指令30南八環第192号					
許可期限	平25年2月8日~令15年7月30日					
備考						

8-2-2建設発生土受入施設(特定事業場) 詳細(令和6年9月調べ)

事業場番号	発生土-63					
事業者名	エコブリッジ(株)(C工区)					
事務所所在地	〒791-3310 喜多郡内子町城廻991番地1					
特定事業場所在地	〒791-3351 喜多郡内子町五百木1208番 外					
事務所電話番号等	TEL	0893-44-5775	FAX	0893-44-5885		
特定事業場電話番号等	TEL		FAX			
主要道路からの距離	国道56号から3km					
営業時間	平日 8:00~17:00 土曜 休日~ 日曜 休日~ 祝祭日 8:00~17:00					
受入条件	受入の際の予約	要	夜間の受け入れ	不可	事業場への直接持込	可
	異物分離	要	自社工事分以外持込	可		
	その他制限	搬入10t車まで、土壌溶出試験が必要				
廃棄物の種類	第1種建設発生土	第2種建設発生土	第3種建設発生土	第4種建設発生土		
受入項目	○	○				
受入料金	1,700円/m3	1,700円/m3				
特定事業場面積	34,759.93 m2					
特定事業区域面積	21,984.01 m2					
許可容量	240,000 m3					
許可の種類	特定事業					
許可番号	愛媛県指令4南八環第215号					
許可期限	令3年2月18日~令17年12月31日					
備考						

事業場番号	発生土-64					
事業者名	西南砕石工業(株)					
事務所所在地	〒796-0034 八幡浜市下浜田1355番地26					
特定事業場所在地	〒796-0905 西予市三瓶町嶋山字うしろだに丙447番地1 外					
事務所電話番号等	TEL	0894-22-3030	FAX	0894-24-3031		
特定事業場電話番号等	TEL	0894-33-1177	FAX	0894-33-1178		
主要道路からの距離	県道26号から0.5km					
営業時間	平日 8:00~16:40 土曜 8:00~16:40(第2・第4は休み) 日曜 休日~ 祝祭日 8:00~16:40					
受入条件	受入の際の予約	要	夜間の受け入れ	可	事業場への直接持込	可
	異物分離	要	自社工事分以外持込	可		
	その他制限					
廃棄物の種類	第1種建設発生土	第2種建設発生土	第3種建設発生土	第4種建設発生土		
受入項目	○	○	○	○		
受入料金	3,000円/m3	3,000円/m3	3,000円/m3	3,000円/m3		
特定事業場面積	216,772 m2					
特定事業区域面積	54,122 m2					
許可容量	1,032,680 m3					
許可の種類	特定事業					
許可番号	愛媛県指令27南八環第142号、愛媛県指令30南八環第129号					
許可期限	平27年6月5日~令15年5月27日					
備考						

8-2-2建設発生土受入施設(特定事業場) 詳細(令和6年9月調べ)

事業場番号	発生土-65					
事業者名	向成建設(株)					
事務所所在地	〒795-0069 大洲市新谷乙1182番地2					
特定事業場所在地	〒795-0004 大洲市長谷1300番外					
事務所電話番号等	TEL	0893-25-3150	FAX	0893-25-4360		
特定事業場電話番号等	TEL	0893-25-3150(本社)	FAX	0893-25-4360(本社)		
主要道路からの距離	国道56号札掛付近から5km					
営業時間	平日 8:30~16:30 土曜 8:30~16:30 日曜 休日~ 祝祭日 8:30~16:30					
受入条件	受入の際の予約	要	夜間の受け入れ	不可	事業場への直接持込	可
	異物分離	要	自社工事分以外持込	可		
	その他制限	10tロング車両は通行不可				
廃棄物の種類	第1種建設発生土	第2種建設発生土	第3種建設発生土	第4種建設発生土		
受入項目	○	○	○			
受入料金	1,600円/m3	1,600円/m3	1,600円/m3			
特定事業場面積	30,324.76 m2					
特定事業区域面積	20,727 m2					
許可容量	223,000 m3					
許可の種類	特定事業					
許可番号	愛媛県指令29南八環第646号					
許可期限	平29年2月20日~令8年12月31日					
備考	10tダンプ1台:8,000円					

事業場番号	発生土-66					
事業者名	(有)浅田砂利					
事務所所在地	〒798-0087 宇和島市坂下津甲407番地62					
特定事業場所在地	〒798-3323 宇和島市津島町上畑地字灰床第6号19番1 外					
事務所電話番号等	TEL	0895-22-7122	FAX	0895-22-7109		
特定事業場電話番号等	TEL		FAX			
主要道路からの距離	国道56号から3km					
営業時間	平日 8:00~17:00 土曜 8:00~17:00 日曜 休日~ 祝祭日 8:00~17:00					
受入条件	受入の際の予約	要	夜間の受け入れ	不可	事業場への直接持込	可
	異物分離	要	自社工事分以外持込	可		
	その他制限					
廃棄物の種類	第1種建設発生土	第2種建設発生土	第3種建設発生土	第4種建設発生土		
受入項目	○	○				
受入料金	2,500円/m3	2,500円/m3				
特定事業場面積	114,334.83 m2					
特定事業区域面積	104,421.89 m2					
許可容量	1,809,814.3 m3					
許可の種類	特定事業					
許可番号	愛媛県指令21南局環第523号					
許可期限	平21年3月30日~令11年3月29日					
備考	土砂(ルーズ)					

8-2-2建設発生土受入施設(特定事業場) 詳細(令和6年9月調べ)

事業場番号	発生土-67				
事業者名	愛媛砂利株式会社				
事務所所在地	〒798-0087 宇和島市坂下津甲407番地44				
特定事業場所在地	〒798-1105 宇和島市三間町是能1574番 外				
事務所電話番号等	TEL	0895-24-0725	FAX	0895-23-5201	
特定事業場電話番号等	TEL		FAX		
主要道路からの距離	県道283号				
営業時間	平日 8:00~17:00 土曜 8:00~17:00 日曜 休日~ 祝祭日 8:00~17:00				
受入条件	受入の際の予約	要	夜間の受け入れ	不可	事業場への直接持込
	異物分離	要	自社工事分以外持込		
	その他制限	その他事前打合せにより決定(受入条件及び受入項目)			
廃棄物の種類	第1種建設発生土	第2種建設発生土	第3種建設発生土	第4種建設発生土	
受入項目	○	○	○	○	
受入料金	4,580円/m3	4,580円/m3	4,580円/m3	4,580円/m3	
特定事業場面積	6,115.75 m2				
特定事業区域面積	5,759.85 m2				
許可容量	48,501 m3				
許可の種類	特定事業				
許可番号	愛媛県指令20南局環90-4号				
許可期限	平20年7月23日~令9年7月22日				
備考	ルーズ				

事業場番号	発生土-70				
事業者名	(有)凝地				
事務所所在地	〒798-4133 南宇和郡愛南町緑乙3605番地				
特定事業場所在地	〒798-4103 南宇和郡愛南町御荘長洲1324番地1				
事務所電話番号等	TEL	0895-73-0159	FAX	0895-73-2300	
特定事業場電話番号等	TEL	0895-73-0159	FAX	0895-73-2300	
主要道路からの距離	国道56号から0.1km				
営業時間	平日 8:00~17:00 土曜 8:00~17:00 日曜 休日~ 祝祭日 8:00~17:00				
受入条件	受入の際の予約	不要	夜間の受け入れ	可	事業場への直接持込
	異物分離	要	自社工事分以外持込	可	
	その他制限	夜間、休日等は要事前協議			
廃棄物の種類	第1種建設発生土	第2種建設発生土	第3種建設発生土	第4種建設発生土	
受入項目	○	○	○	○	
受入料金	1,700円/m3	2,000円/m3	2,500円/m3	3,200円/m3	
特定事業場面積	51,871.92 m2				
特定事業区域面積	44,840.38 m2				
許可容量	449,092 m3				
許可の種類	特定事業				
許可番号	愛媛県指令18環政第39-21号				
許可期限	平18年11月27日~令8年11月26日				
備考					

8-2-2建設発生土受入施設(特定事業場) 詳細(令和6年9月調べ)

事業場番号	発生土-73					
事業者名	船田建設(株)					
事務所所在地	〒798-3302 宇和島市津島町高田乙257番地					
特定事業場所在地	〒798-3311 宇和島市津島町岩渕丁180番3 外					
事務所電話番号等	TEL	0895-32-2711	FAX	0895-32-6156		
特定事業場電話番号等	TEL		FAX			
主要道路からの距離	国道56号から1.5km					
営業時間	平日 8:00~17:00 土曜 8:00~17:00 日曜 休日~ 祝祭日 8:00~17:00					
受入条件	受入の際の予約	要	夜間の受け入れ	不可	事業場への直接持込	可
	異物分離	要	自社工事分以外持込	可		
	その他制限					
廃棄物の種類	第1種建設発生土	第2種建設発生土	第3種建設発生土	第4種建設発生土		
受入項目	○	○				
受入料金	2,500円/m3	2,500円/m3				
特定事業場面積	50,550 m2					
特定事業区域面積	45,495 m2					
許可容量	485,657.4 m3					
許可の種類	特定事業					
許可番号	愛媛県指令17環政第40-3号					
許可期限	平12年10月6日~令17年10月5日					
備考	ルーズ					

事業場番号	発生土-76					
事業者名	吉興(株)					
事務所所在地	〒798-1331 北宇和郡鬼北町大字興野々692番地					
特定事業場所在地	〒798-1332 北宇和郡鬼北町大字出目747番1 外					
事務所電話番号等	TEL	0895-45-0810	FAX	0895-45-2700		
特定事業場電話番号等	TEL	0895-49-4595	FAX	0895-49-4596		
主要道路からの距離	国道320号から1.5km					
営業時間	平日 8:00~17:00 土曜 8:00~17:00 日曜 休日~ 祝祭日 8:00~17:00					
受入条件	受入の際の予約	不要	夜間の受け入れ	不可	事業場への直接持込	可
	異物分離	要	自社工事分以外持込	可		
	その他制限					
廃棄物の種類	第1種建設発生土	第2種建設発生土	第3種建設発生土	第4種建設発生土		
受入項目	○	○	○	○		
受入料金	2,000円/m3	2,000円/m3	2,000円/m3	2,000円/m3		
特定事業場面積	87,556 m2					
特定事業区域面積	75,494 m2					
許可容量	1,160,084 m3					
許可の種類	特定事業					
許可番号	愛媛県指令4南局環第582号					
許可期限	令5年3月27日~令30年9月16日					
備考						

8-2-2建設発生土受入施設(特定事業場) 詳細(令和6年9月調べ)

事業場番号	発生土-78					
事業者名	宇和土建㈱					
事務所所在地	〒797-0015 西予市宇和町卯之町4丁目514番地					
特定事業場所在地	〒797-0022 西予市宇和町小野田778番地1他					
事務所電話番号等	TEL	0894-62-0091	FAX	0894-62-9875		
特定事業場電話番号等	TEL		FAX			
主要道路からの距離	国道56号から2km					
営業時間	平日 8:00~16:30 土曜 8:00~16:30 日曜 休日~ 祝祭日					
受入条件	受入の際の予約	要	夜間の受け入れ	不可	事業場への直接持込	可
	異物分離	要	自社工事分以外持込	可		
	その他制限	土砂条例に基づく土砂搬入届(28項目計量証明を付けたもの)が必要。受入れ車両は10tダンプまで。(ロング、トレーラーは不可)軟弱土については要相談。第三種建設発生土で高含水土または軟弱土は受入れ料金4000円/m3。				
廃棄物の種類	第1種建設発生土	第2種建設発生土	第3種建設発生土	第4種建設発生土		
受入項目	○	○	○			
受入料金	3,000円/m3	3,000円/m3	3,000円/m3			
特定事業場面積	37,260.92 m2					
特定事業区域面積	29,167.4 m2					
許可容量	379,900 m3					
許可の種類	特定事業					
許可番号	愛媛県指令3南八環第81号					
許可期限	令3年8月12日~令23年3月31日					
備考	土砂条例に基づく土砂搬入届(28項目計量証明を付けたもの)が必要。受入れ車両は10tダンプまで。(ロング、トレーラーは不可)軟弱土については要相談。第三種建設発生土で高含水土又は軟弱土は受入れ料金4000円/m3。					

事業場番号	発生土-82					
事業者名	(有)クリーンセンター					
事務所所在地	〒795-0061 大洲市徳森2245-15					
特定事業場所在地	〒795-0083 大洲市菅田町大竹字入道ヶ谷乙1番10					
事務所電話番号等	TEL	0893-25-3329	FAX	0893-25-3431		
特定事業場電話番号等	TEL		FAX			
主要道路からの距離	国道197号から1.5km					
営業時間	平日 8:30~17:00 土曜 8:30~17:00 日曜 (要相談) 祝祭日 (要相談)					
受入条件	受入の際の予約	要	夜間の受け入れ	不可	事業場への直接持込	可
	異物分離	要	自社工事分以外持込	可		
	その他制限					
廃棄物の種類	第1種建設発生土	第2種建設発生土	第3種建設発生土	第4種建設発生土		
受入項目	○	○	○			
受入料金	1,800円/m3	1,800円/m3	1,800円/m3			
特定事業場面積	58,384.41 m2					
特定事業区域面積	47,958.15 m2					
許可容量	758,000 m3					
許可の種類	特定事業					
許可番号	愛媛県指令4南八環第433号					
許可期限	令5年1月12日~令25年1月11日					
備考						